

B2

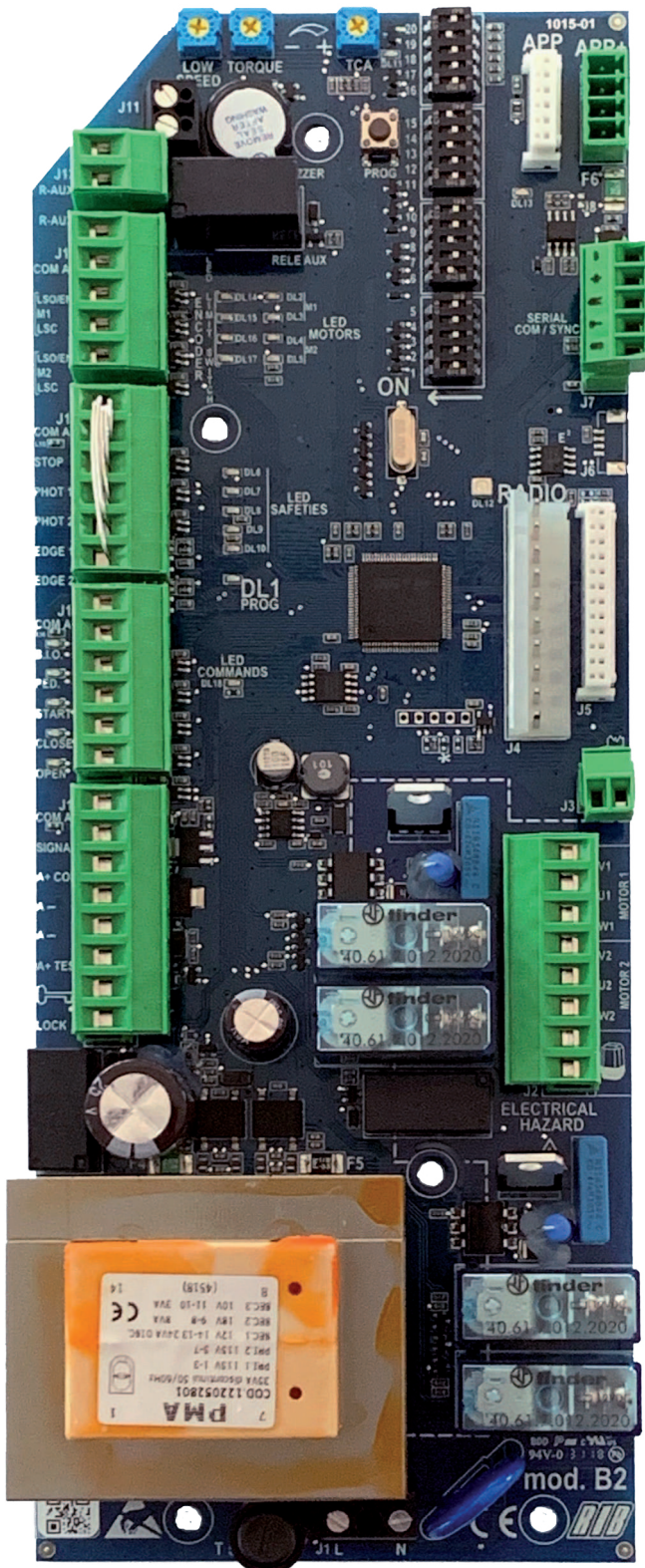

code ABB2050 B2-CRX 230V 50-60Hz
code ABB2051 B2-CRX 120V 60Hz
code AC08074 B2 230V 50-60Hz solo scheda, seule carte, only pc board, nür Karte, solo tarjeta de control



Vedere pagina 13
Voir page 22
See page 31
Siehe Seite 40
Ver página 49



Manuali online interattivi
Manuels interactifs en ligne
Interactive online manuals
Interaktive Online-Handbücher
Manuales interactivos en línea.

ATTENZIONE - PER LA SICUREZZA DELLE PERSONE È IMPORTANTE CHE VENGANO SEGUITE TUTTE LE ISTRUZIONI CONSERVARE CON CURA QUESTE ISTRUZIONI

- 1° - Se non è previsto nel quadro elettronico, installare a monte del medesimo un'interruttore di tipo magnetotermico (onnipolare con apertura minima dei contatti pari a 3 mm) che riporti un marchio di conformità alle normative internazionali. Tale dispositivo deve essere protetto contro la richiusura accidentale (ad esempio installandolo entro quadro chiuso a chiave).
- 2° - Per la sezione ed il tipo dei cavi la RIB consiglia di utilizzare un cavo di tipo H05RN-F con sezione minima di 1,5 mm² e comunque di attenersi alla norma IEC 364 e alle norme di installazione vigenti nel proprio Paese.
- 3° - Posizionamento di un'eventuale coppia di fotocellule: il raggio delle fotocellule deve essere ad un'altezza non superiore a 70 cm dal suolo e ad una distanza dal piano di movimento della porta non superiore a 20 cm. Il loro corretto funzionamento deve essere verificato a fine installazione in accordo al punto D.3.2 della EN 12453.
- 4° - Per il soddisfacimento dei limiti imposti dalla EN 12453, se la forza di picco supera il limite normativo di 400 N è necessario ricorrere alla rilevazione di presenza attiva sull'intera altezza della porta (fino a 2,5 m max). Le fotocellule in questo caso sono da applicare come indicato nella norma EN 12453 punto D.4.1.

N.B.: È obbligatoria la messa a terra dell'impianto.

I dati descritti nel presente manuale sono puramente indicativi.

RIB si riserva di modificarli in qualsiasi momento.

Realizzare l'impianto in ottemperanza alle norme ed alle leggi vigenti.

**ISTRUZIONI IMPORTANTI DI SICUREZZA PER L'INSTALLAZIONE
ATTENZIONE - L'INSTALLAZIONE NON CORRETTA PUÒ CAUSARE GRAVI DANNI
SEGUIRE TUTTE LE ISTRUZIONI DI INSTALLAZIONE**

- 1° - Questo libretto d'istruzioni è rivolto esclusivamente a del personale specializzato che sia a conoscenza dei criteri costruttivi e dei dispositivi di protezione contro gli infortuni per i cancelli, le porte e i portoni motorizzati (attenersi alle norme e alle leggi vigenti).
- 2° - L'installatore dovrà rilasciare all'utente finale un libretto di istruzioni in accordo alla norma EN 12635.
- 3° - L'installatore prima di procedere con l'installazione deve prevedere l'analisi dei rischi della chiusura automatizzata finale e la messa in sicurezza dei punti pericolosi identificati (seguendo le norme EN 12453).
- 4° - L'installatore prima di installare il motore di movimentazione deve verificare che il cancello sia in buone condizioni meccaniche e che si apra e chiuda adeguatamente.
- 5° - L'installatore dovrà installare l'organo per l'attuazione del rilascio manuale ad un'altezza inferiore a 1,8 m.
- 6° - L'installatore dovrà rimuovere eventuali impedimenti al movimento motorizzato del cancello (es. chiavistelli, catenacci, serrature ecc.)
- 7° - L'installatore dovrà applicare in modo permanente le etichette che mettono in guardia contro lo schiacciamento in un punto molto visibile o in prossimità di eventuali comandi fissi.
- 8° - Il cablaggio dei vari componenti elettrici esterni all'operatore (ad esempio fotocellule, lampeggianti, ecc.) deve essere effettuato secondo la EN 60204-1.
- 9° - L'eventuale montaggio di una pulsantiera per il comando manuale del movimento deve essere fatto posizionando la pulsantiera in modo che chi la aziona non si trovi in posizione pericolosa; inoltre si dovrà fare in modo che sia ridotto il rischio di azionamento accidentale dei pulsanti.
- 10° - Tenete i comandi dell'automatismo (pulsantiera, telecomando etc) fuori dalla portata dei bambini. L'organo di manovra (un interruttore tenuto chiuso manualmente) deve essere in una posizione che sia visibile dalla parte guidata ma lontana dalle parti in movimento. Deve essere installato a un'altezza minima di 1,5 m.
- 11° - Questo apparecchio può essere utilizzato da bambini di età compresa dagli 8 anni e al di sopra e le persone con ridotte capacità fisiche, sensoriali o mentali, o mancanza di esperienza e conoscenza se sono stati controllati o istruiti all'uso dell'apparecchio in modo sicuro e capire i rischi connessi.
- 12° - I bambini non devono giocare con l'apparecchio.
- 13° - Pulizia e manutenzione utente non deve essere fatta da bambini senza supervisione.
- 14° - Non permettere ai bambini di giocare con i comandi fissi. Tenere i telecomandi lontano dai bambini.
- 15° - I dispositivi di comando fissi devono essere installati in modo che siano visibili.
- 16° - Prima di eseguire qualsiasi operazione di installazione, regolazione, manutenzione dell'impianto, togliere la tensione agendo sull'apposito interruttore magnetotermico collegato a monte dello stesso.
- 17° - A fine installazione l'installatore dovrà assicurarsi che le parti della porta non ingombrino strade o marciapiedi pubblici.

LA DITTA RIB NON ACCETTA NESSUNA RESPONSABILITÀ per eventuali danni provocati dalla mancata osservanza nell'installazione delle norme di sicurezza e delle leggi attualmente in vigore.

ATTENTION - POUR LA SECURITE DES PERSONNES, IL EST IMPORTANT DE SUIVRE TOUTES LES INSTRUCTIONS CONSERVER SOIGNEUSEMENT CES INSTRUCTIONS

- 1° - Si ce n'est pas prévu dans la centrale, installer en amont de celle-ci un interrupteur de type magnétothermique (omnipolaire avec ouverture minimum des contacts de 3 mm) qui porte une marque de conformité aux normes internationales. Ce dispositif doit être protégé contre la re-fermeture accidentelle (par exemple en l'installant dans un tableau fermé à clé).
- 2° - En ce qui concerne la section et le type des câbles, RIB conseille d'utiliser un câble de type H05RN-F ayant une section minimum de 1,5 mm² et de toute façon, s'en tenir à la norme IEC 364 et aux normes d'installation en vigueur dans le propre pays.
- 3° - Positionnement d'un couple éventuel de photocellules: Le rayon des photocellules doit se situer à une hauteur qui ne doit pas être supérieure à 70 cm du sol et à une distance du plan de mouvement de la porte qui ne doit pas être supérieure à 20 cm. Leur bon fonctionnement doit être vérifié en fin d'installation selon le point D.3.2 de la EN 12453.
- 4° - Pour satisfaire aux limites imposées par la EN 12453, si la force de pointe dépasse la limite de la norme de 400 N, il est nécessaire de recourir au relevé de présence active sur la hauteur totale de la porte (jusqu'à 2,5 m max). - Les photocellules, dans ce cas, doivent être appliquées selon le point D.4.1 de la EN 12453.

N.B.: La prise de terre sur l'installation est obligatoire.

Les données décrites dans ce manuel sont purement indicatives.

RIB se réserve le droit de les modifier à tout moment.

Réaliser l'installation en conformité aux normes et aux lois en vigueur.

**INSTRUCTIONS IMPORTANTES DE SECURITE POUR L'INSTALLATION
ATTENTION - UNE INSTALLATION NON CORRECTE PEUT CAUSER DE GRAVES
DOMMAGES**

SUIVRE TOUTES LES INSTRUCTIONS D'INSTALLATION

- 1° - Ce livret d'instructions est adressé exclusivement à un personnel spécialisé qui connaît les critères de construction et les dispositifs de protection contre les accidents concernant les portails, les portes et les portes cochères motorisés (s'en tenir aux normes et aux lois en vigueur).
- 2° - L'installateur devra délivrer à l'utilisateur final un livret d'instruction en accord à la EN 12635.
- 3° - L'installateur avant de procéder à l'installation, doit prévoir l'analyse des risques de la fermeture automatisée finale et la mise en sécurité des points identifiés dangereux (en suivant les normes EN 12453).
- 4° - L'installateur, avant d'installer le moteur de mouvement, doit vérifier que le portail de fer soit en bonnes conditions mécaniques et qu'il s'ouvre et se ferme correctement.
- 5° - L'installateur devra installer l'organe pour l'exécution de la relâche manuelle à une hauteur inférieure à 1,8 m.
- 6° - L'installateur devra retirer d'éventuels obstacles au mouvement motorisé du portail de fer (ex. verrous, serrures, etc).
- 7° - L'installateur devra appliquer, de façon permanente, les étiquettes qui mettent en garde contre l'écrasement, dans un endroit bien visible ou à proximité de commandes fixes éventuelles.
- 8° - Le câblage des divers composants électriques externes à l'opérateur (par exemple photocellules, clignotants, etc) doit être effectué selon la EN 60204-1.
- 9° - Le montage éventuel d'un tableau pour la commande manuelle du mouvement doit être fait en positionnant le tableau de façon à ce que la personne qui l'actionne ne se trouve pas en position de danger; de plus, il faudra faire en sorte que le risque d'actionnement accidentel des boutons soit réduit.
- 10° - Tenir les commandes de l'automatisme (tableau, télécommande, etc) hors de portée des enfants. L'organe de manœuvre (un interrupteur tenu fermé manuellement) doit être dans une position qui soit visible de la partie guidée mais lointaine des parties en mouvement. Il doit être installé à une hauteur moindre de 1,5 m.
- 11° - Cet appareil peut être utilisé par des enfants âgés de 8 ans et plus et les personnes dont les capacités physiques, sensorielles ou mentales réduites, ou manquant d'expérience et de connaissances si elles sont sans surveillance ou instruction concernant l'utilisation de l'équipement en toute sécurité et de comprendre les risques encourus.
- 12° - Enfants ne doivent pas jouer avec l'appareil.
- 13° - Nettoyage et entretien utilisateur n'a pas à être effectué par des enfants sans surveillance.
- 14° - Ne laissez pas les enfants jouer avec les commandes fixes. Gardez la télécommande hors de portée des enfants.
- 15° - Les dispositifs fixes de commande doivent être installés de sorte qu'ils soient visibles.
- 16° - Avant l'exécution de toute opération d'installation, de réglage, d'entretien de l'installation, couper le courant en agissant sur l'interrupteur magnétothermique à cet effet, branché en amont de l'installation.
- 17° - A la fin de l'installation, l'installateur devra s'assurer que les parties de la porte n'englobent pas la rue ou le trottoir public.

LA SOCIETE RIB N'ACCEPTE AUCUNE RESPONSABILITE pour d'éventuels dommages provoqués par la non-observation dans l'installation, des normes de sécurité et des lois actuellement en vigueur.

**ATTENTION - FOR THE SAFETY OF PEOPLE IT IS IMPORTANT TO FOLLOW ALL THE
INSTRUCTIONS****KEEP THESE INSTRUCTIONS WITH CARE**

- 1° - If it is not forecast in the electric gearcase, install a switch of magneto thermic type upstream, (omni polar with minimum opening of the contacts of 3 mm) with a check of conformity to the international standards. Such device must be protected against the accidental lockup (for example by installing inside a locked board).
- 2° - For the section and the type of the cables RIB advises to use a cable of H05RN-F type with 1,5 sqmm minimum section and, however, to keep to the IEC 364 and installation standards in force in your country.
- 3° - Positioning of a possible couple of photoelectric cells: the radius of the photoelectric cells must be at a height of no more than 70 cm from the ground and at a distance not superior to 20 cm from the motion plane of the door. Their correct working must be verified at the end of the installation in accordance with the point D.3.2 of the EN 12453
- 4° - To fulfill the limits set by EN 12453, and in case the peak force exceeds the normative limit of 400 N it is necessary to have recourse to the active presence survey on the whole height of the door (up to max 2,5 m) - The photocells, in this case, must be applied in accordance with the point D.4.1 of the EN 12453.

N.B.: The earthing of the system is obligatory.

The data described in this handbook are purely a guide.

RIB reserves the right to change them in any moment.

Carry out the system in the respect of the standards and laws in force.

IMPORTANT SAFETY INSTRUCTIONS FOR THE INSTALLATION**ATTENTION - THE INCORRECT INSTALLATION CAN CAUSE SERIOUS DAMAGES
FOLLOW ALL INSTALLATION INSTRUCTIONS**

- 1° - This handbook is exclusively addressed to the specialized personnel who knows the constructive criteria and the protection devices against accidents for motorized gates, doors and main doors (follow the standards and the laws in force).
- 2° - The installer will have to issue a handbook to the final user in accordance with the EN 12635.
- 3° - Before proceeding with the installation, the installer must forecast the risks analysis of the final automatized closing and the safety of the identified dangerous points (Following the standards EN 12453).
- 4° - Before installing the motion motor, the installer must verify that the gate is in good mechanical conditions and that it adequately opens and closes.
- 5° - The installer must install the member for the manual release at a height inferior to 1,8 m.
- 6° - The installer will have to remove possible impediments to the motorized motion of the gate (eg. door bolts, sliding bolts, door locks etc.)
- 7° - The installer will permanently have to put the tags warning against the deflection on a very visible point or near possible fixed controls.
- 8° - The wiring harness of the different electric components external to the operator (for example photoelectric cells, flashlights etc.) must be carried out according to the EN 60204-1.
- 9° - The possible assembly of a keyboard for the manual control of the movement must be done by positioning the keyboard so that the person operating it does not find himself in a dangerous position; moreover, the risk of accidental activation of the buttons must be reduced.
- 10° - Keep the automatism controls (push-button panel, remote control etc.) out of the children way. Command device for operating the motor (a switch manually closed) should be placed in area visible from the guided site and far from moving parts. It should be placed at least at 1,5 m height.
- 11° - this appliance can be used by children aged from 8 years and above and persons with reduced physical, sensory or mental capabilities or lack of experience and knowledge if they have been given supervision or instruction concerning use of the appliance in a safe way and understand the hazards involved
- 12° - children shall not play with the appliance
- 13° - cleaning and user maintenance shall not be made by children without supervision
- 14° - do not allow children to play with fixed controls. Keep remote controls away from children
- 15° - Fixed command devices should be installed in a well visible way.
- 16° - Before carrying out any installation, regulation or maintenance operation of the system, take off the voltage by operating on the special magneto thermic switch connected upstream.
- 17° - At the end of the installation, the installer will have to make sure that the parts of the door do not encumber streets or public sidewalks.

THE RIB COMPANY DOES NOT ACCEPT ANY RESPONSIBILITY for possible damages caused by the non observance during the installation of the safety standards and of the laws in force at present.

**ACHTUNG - FÜR DIE SICHERHEIT DER PERSONEN IST ES WICHTIG, DASS ALLE
ANWEISUNGEN GENAU AUSGEFÜHRT WERDEN
INSTALLATIONSVORSCHRIFTEN BEACHTET WERDEN**

- 1° - Wenn nicht bereits an der elektrischen Schaltzentrale vorgesehen, muss vor der Schaltzentrale ein thermomagnetischer Schalter installiert werden (omnipolar, mit einer minimalen Kontaktöffnung von 3 mm), der ein von den internationalen Normen anerkanntes Konformitätszeichen besitzt. Solch ein Gerät muss vor Vandalismus geschützt werden (z.B. mit einem Schlüsselselbststopp in einem Panzergehäuse).
- 2° - RIB empfiehlt den Kabeltyp H05RN-F mit einem minimalen Querschnitt von 1,5 mm² generell sollten die Normative IEC 364 und alle anderen geltenden Montagenormen des Bestimmungslandes eingehalten werden.
- 3° - Position des ersten paar Fotozellen: Der sollten nicht höher als 70 cm vom Boden sein, und sollte nicht mehr als 20 cm entfernt von der Achse des Tores sitzen (das gilt fuer Schiebe und Drehtore). In Übereinstimmung mit dem Punkt D.3.2 der EN 12453 Norm, ihr korrektes Funktionieren muß einmal überprüft werden.
- 4° - In Einklang mit der Norm EN 12453, ist es bei Toren notwendig eine komplette Sicherheitsleiste zu installieren, bei denen mehr als 400 N Kraft aufgewand werden muessen, um das Tor zum anhalten zu bringen (Maximum von 2,5 m anwenden) - Die Fotozellen müssen in diesem Fall sein beantragen außen zwischen EN 12453 Punkt D.4.1.

ANMERKUNG: Die Erdung der Anlage ist obligatorisch

Die in diesem Handbuch aufgeführten Daten sind ausschließlich empfohlene Werte. RIB behält sich das Recht vor, das Produkt zu jedem Zeitpunkt zu modifizieren. Die Anlage muss in Übereinstimmung mit den gültigen Normen und Gesetzen montiert werden.

WICHTIGE SICHERHEITS ANLEITUNGEN FÜR DIE INSTALLATIONEN**WARNUNG - UNSACHGEMÄSSE INSTALLATION KANN ZU SCHWEREN VERLETZUNGEN
ALLE INSTALLATIONSANLEITUNGEN BEFOLGEN**

- 1° - Diese Betriebsanleitung dient ausschließlich dem Fachpersonal, welche die Konstruktionskriterien und die Sicherheits-Vorschriften gegen Unfälle für Tore, Türen und automatische Tore kennt (geltende Normen und Gesetze beachten und befolgen).
- 2° - Der Monteur muss dem Endkunde eine Betriebsanleitung in Übereinkunft der EN12635 überreichen.
- 3° - Vor der Installierung muss für die automatische Schließung und zur Sicherheitsgewährung der identifizierten kritischen Punkte, eine Risiko Analyse vorgenommen werden mit der entsprechenden Behebung der identifizierten, gefährlichen Punkte (die Normen EN 12453 befolgend).
- 4° - Vor den Bewegungsmotor zu installieren, ist es nötig die mechanischen Zustände von der Gittertür (Öffnung, Schluss, u.s.w.) zu prüfen.
- 5° - Das Element für den manuellen Schiebetrieb muss bei einer geringeren Höhe von 1,80 Metern installiert sein.
- 6° - Der Installateur muss mögliche Verhinderungen an der Gittertürbewegung (wie z.B. Riegeln, Schlössen u.s.w.) abnehmen.
- 7° - Der Installateur muss ständige Etiketten, gegen die Zerdrücken Gefahr, auf einen sehr sichtbaren Punkt oder in der Nähe von stationären Steuerungen anbringen.
- 8° - Die Verkabelung der verschiedenen externen elektrischen Komponenten zum Operator (z.B. Fotozellen, Blinker etc.) muss nach EN 60204-1 ausgeführt werden.
- 9° - Die eventuelle Montage einer Schalttafel für den manuellen Bewegungsbefehl muss so angebracht werden, dass der Benutzer sich nicht in einer Gefahrenzone befindet, und dass, das Risiko einer zufälligen nicht gewollten Aktivierung von Schaltern gering ist.
- 10° - Alle Steuerungselemente (Schalttafel, Fernbedienung etc.) gehören nicht in Reichweite von Kindern. Das Schalten Element (einen Schalter dass manuell geschlossen ist) muss sichtbar aus dem angetriebenen Teil sein, und muss entfernt aus dem beweglichen Teil sein. Dies Element muss bei einer Höhe von wenigsten 1,50 Metern installiert sein.
- 11° - Die Nutzung von diesem Gerät ist erlaubt an Kinder ab 8 Jahre alte. Es ist nötig die Personen mit physischen und Intellekt Handikapan, auf die möglichen Gefahren zu warnen.
- 12° - Die Kinder muss mit diesem Gerät nicht spielen.
- 13° - Die Kinder muss die Reinigung und die Wartung von diesem Gerät, ohne Aufsicht, nicht machen.
- 14° - Die Kinder muss mit den Steuerungen und mit den Fernsteuerungen nicht spielen.
- 15° - Die fixe Steuerungen muss sichtbare nach der Installation sein.
- 16° - Vor jeglichem Eingriff, sei es Installation, Regulation oder Wartung der Anlage, muss vorher die Stromzufuhr unterbrochen werden, den dafür bestimmten Magnetthermo-Schalter drücken, der am Eingang der Anlage installiert ist.
- 17° - Nach der Installation ist es nötig zu prüfen dass Teile von der Gittertür keinen Hindernis auf Straße oder Bürgersteige verursachen.

DIE FIRMA RIB ÜBERNIMMT KEINE VERANTWORTUNG für eventuelle Schäden, die entstehen können, wenn die Installierungsvorschriften die den gültigen Sicherheitsnormen entsprechen, nicht eingehalten werden.

ATENCIÓN PARA LA SEGURIDAD DE LAS PERSONAS ES IMPORTANTE QUE SE OBSERVEN TODAS LAS INSTRUCCIONES CONSERVAR CUIDADOSAMENTE ESTAS INSTRUCCIONES

- 1º - En el caso de que no sea previsto en la central eléctrica, instalar antes de la misma, un interruptor de tipo magnetotérmico (omnipolar con una apertura mínima de los contactos de 3 mm) que dé un sello de conformidad con las normas internacionales. Este dispositivo tiene que estar protegido contra cierres accidentales (por ejemplo instalándolo dentro de un panel cerrado a llave).
- 2º - Para la sección y el tipo de los cables, RIB aconseja utilizar cables de tipo H05RN-F con sección mínima de 1,5 mm² e igualmente atenerse a la norma IEC 364 y a las normas de instalación del propio país.
- 3º - Posicionamiento eventual de un par de fotocélulas. El rayo de las fotocélulas no debe estar a más de 70 cm de altura desde el suelo y a una distancia de la superficie de movimiento de la puerta, no superior a 20 cm. El correcto funcionamiento tiene que ser controlado al final de la instalación de acuerdo con el punto D.3.2 de la EN 12453.
- 4º - Para lograr satisfacer los límites impuestos por la EN 12453, si la fuerza de punta supera el límite normativo de 400 N, es necesario recurrir al control de presencia activa en toda la altura de la puerta (hasta a 2,5m max). - Las fotocélulas en este caso se deben colocar como indicado en la EN 12453 punto D.4.1.

PS.: Es obligatorio la puesta a tierra del sistema.

Los datos descritos en el presente manual son sólo de carácter indicativo.

RIB se reserva de modificarlos en cualquier momento.

Realizar el sistema respetando las normas y las leyes vigentes.

IMPORTANTES INSTRUCCIONES DE SEGURIDAD PARA LA INSTALACIÓN CUIDADO: UNA INCORRECTA INSTALACIÓN PUEDE CAUSAR GRAVES DAÑOS SEGUIR TODAS LAS INSTRUCCIONES DE INSTALACIÓN

- 1º - Este manual de instrucciones está exclusivamente dirigido a personal especializado que conozca los criterios de construcción y de los dispositivos de protección contra accidentes con cancelas, puertas y portales motorizados (atenerse a las normas y a las leyes vigentes).
- 2º - El instalador tendrá que dar al utilizador final un manual de instrucciones de acuerdo con la EN 12635.
- 3º - El instalador antes de proceder con la instalación tiene que hacer un análisis de los riesgos del cierre automatizado final y la puesta en seguridad de los puntos identificados como peligrosos (siguiendo las normas EN 12453).
- 4º - El instalador antes de instalar el motor de desplazamiento tiene que controlar que la cancela esté en buenas condiciones mecánicas y que se abra y se cierre en forma adecuada.
- 5º - El instalador tendrá que instalar el órgano para el desenganche manual a una altura inferior a 1,8 m.
- 6º - El instalador tendrá que quitar eventuales impedimentos para el movimiento motorizado de la cancela (ej. pistillos, cerraduras, cerrojos, etc.).
- 7º - El instalador tendrá que colocar de modo permanente rótulos que adviertan de la posibilidad de aplastamiento, en un punto bastante visible o en las cercanías de eventuales mandos fijos.
- 8º - El cableado de los varios componentes eléctricos externos al operador (por ejemplo fotocélulas, los intermitentes, etc) tiene que ser efectuado según la EN 60204-1.
- 9º - El eventual montaje de un panel de mandos para la gestión del movimiento manual tiene que ser efectuado posicionando el panel en modo de que quien lo accione no se encuentre en una posición peligrosa; además se tiene que hacer en modo que sea mínimo el riesgo de accionamiento accidental de los pulsadores.
- 10º - Tener los mandos del automatismo (panel de mandos, mando a distancia, etc.) lejos del alcance de los niños. El órgano de maniobra (un interruptor cerrado manualmente) tiene que estar en una posición visible desde la parte de maniobra, pero lejana de las piezas en movimiento. Tiene que ser instalado en una altura mín. de 1,5 metros.
- 11º - Esta unidad puede ser utilizada por niños de 8 años o más y las personas con capacidades físicas, sensoriales o mentales reducidas, o falta de experiencia y conocimientos que hayan recibido supervisión o instrucciones relativas al uso de 'equipo de manera segura y comprender los riesgos que implica.
- 12º - Los niños no deben jugar con el aparato.
- 13º - Limpieza y mantenimiento de usuarios no tiene que ser hecho por los niños sin supervisión.
- 14º - No permita que los niños jueguen con los controles fijos. Mantenga los controles remotos alejados de los niños.
- 15º - Los mecanismos de mando fijos tienen que ser instalados de manera visible.
- 16º - Antes de ejecutar cualquier operación de instalación, ajuste o mantenimiento del sistema, quitar la corriente accionando el respectivo interruptor magnetotérmico conectado antes del mismo.
- 17º - Al final de la instalación, el instalador tendrá que asegurarse de que las partes de la puerta no estorben calles o aceras públicas.

LA EMPRESA RIB NO SE RESPONSABILIZA por eventuales daños provocados por la falta de respeto de las normas de seguridad, durante la instalación y de las leyes actualmente vigentes.



ITALIANO

RAEE - Informazione agli utilizzatori

Il simbolo del cassonetto barrato riportato sull'apparecchiatura o sulla sua confezione indica che il prodotto alla fine della propria vita utile deve essere raccolto separatamente dagli altri rifiuti. L'utente dovrà, pertanto, conferire l'apparecchiatura giunta a fine vita agli idonei centri comunali di raccolta differenziata dei rifiuti elettrotecnici ed elettronici. In alternativa alla gestione autonoma, è possibile consegnare gratuitamente l'apparecchiatura che si desidera smaltire al distributore, al momento dell'acquisto di una nuova apparecchiatura di tipo equivalente. Presso i distributori di prodotti elettronici con superficie di vendita di almeno 400 m² è inoltre possibile consegnare gratuitamente, senza obbligo di acquisto, i prodotti elettronici da smaltire con dimensioni inferiori a 25 cm. L'adeguata raccolta differenziata per l'avvio successivo dell'apparecchiatura dismessa al riciclaggio, al trattamento e allo smaltimento ambientalmente compatibile contribuisce ad evitare possibili effetti negativi sull'ambiente e sulla salute e favorisce il reimpiego e/o riciclo dei materiali di cui è composta l'apparecchiatura. **L'eliminazione dei materiali va fatta rispettando le norme vigenti. Non gettare il vostro apparecchio scartato, le pile o le batterie usate nei rifiuti domestici. Avete la responsabilità di restituire tutti i vostri rifiuti da apparecchiature elettriche o elettroniche lasciandoli in un punto di raccolta dedicato al loro riciclo.**

FRANÇAIS

DEEE - Informations pour les utilisateurs

Le symbole du caisson barre, la ou il est reporté sur l'appareil ou l'emballage, indique que le produit en fin de vie doit être collecté séparément des autres déchets. Au terme de la durée de vie du produit, l'utilisateur devra se charger de le remettre à un centre de collecte séparée ou bien au revendeur lors de l'achat d'un nouveau produit. Il est possible de remettre gratuitement, sans obligation d'achat, les produits à éliminer de dimensions inférieures à 25 cm aux revendeurs dont la surface de vente est d'au moins 400 m². La collecte séparée appropriée pour l'envoi ultérieur de l'appareil en fin de vie au recyclage, au traitement et à l'élimination dans le respect de l'environnement contribue à éviter les effets négatifs sur l'environnement et sur la santé et favorise le réemploi et/ou le recyclage des matériaux dont l'appareil est composé. **Éliminez les matériaux en respectant les normes en vigueur. Ne jetez ni les vieux appareils, ni les piles, ni les batteries usées avec les ordures domestiques. Vous devez confier tous vos déchets d'appareils électriques ou électroniques à un centre de collecte différenciée, préposé à leur recyclage.**

ENGLISH

WEEE - Information for users

If the crossed-out bin symbol appears on the equipment or packaging, this means the product must not be included with other general waste at the end of its working life. The user must take the worn product to a sorted waste center, or return it to the retailer when purchasing a new one. Products for disposal can be consigned free of charge (without any new purchase obligation) to retailers with a sales area of at least 400 m², if they measure less than 25 cm. An efficient sorted waste collection for the environmentally friendly disposal of the used device, or its subsequent recycling, helps avoid the potential negative effects on the environment and people's health, and encourages the re-use and/or recycling of the construction materials.

Materials must be disposed of in accordance with the regulations in force. Do not throw away your discarded equipment or used batteries with household waste. You are responsible for taking all your waste electrical and electronic equipment to a suitable recycling centre.

DEUTSCH

Elektro- und Elektronik-Altgeräte - Informationen für die Nutzer

Das Symbol der durchgestrichenen Mülltonne auf dem Gerät oder seiner Verpackung weist darauf hin, dass das Produkt am Ende seiner Nutzungsdauer getrennt von den anderen Abfällen zu entsorgen ist. Nach Ende der Nutzungsdauer obliegt es dem Nutzer, das Produkt in einer geeigneten Sammelstelle für getrennte Müllentsorgung zu deponieren oder es dem Händler bei Ankauf eines neuen Produkts zu übergeben. Bei Händlern mit einer Verkaufsfläche von mindestens 400 m² können zu entsorgende Produkte mit Abmessungen unter 25 cm kostenlos und ohne Kaufzwang abgegeben werden. Die angemessene Mülltrennung für das dem Recycling, der Behandlung und der umweltverträglichen Entsorgung zugeführten Gerätes trägt dazu bei, mögliche negative Auswirkungen auf die Umwelt und die Gesundheit zu vermeiden und begünstigt den Wiedereinsatz und/oder das Recyceln der Materialien, aus denen das Gerät besteht.

Die Entsorgung der Materialien muss unter Beachtung der geltenden Normen erfolgen. Bitte werfen Sie Ihr Altgerät oder die leeren Batterien nicht in den Haushaltsabfall. Sie sind verantwortlich für die ordnungsgemäße Entsorgung Ihrer elektrischen oder elektronischen Altgeräte durch eine offizielle Sammelstelle.

ESPAÑOL



RAEE - Información para los usuarios

El símbolo del contenedor tachado, cuando se indica en el aparato o en el envase, indica que el producto, al final de su vida útil, se debe recoger separado de los demás residuos. Al final del uso, el usuario deberá encargarse de llevar el producto a un centro de recogida diferenciada adecuado o devolvérselo al vendedor con ocasión de la compra de un nuevo producto. En las tiendas con una superficie de venta de al menos 400 m², es posible entregar gratuitamente, sin obligación de compra, los productos que se deben eliminar con unas dimensiones inferiores a 25 cm. La recogida diferenciada adecuada para proceder posteriormente al reciclaje, al tratamiento y a la eliminación del aparato de manera compatible con el medio ambiente contribuye a evitar posibles efectos negativos en el medio ambiente y en la salud y favorece la reutilización y/o el reciclaje de los materiales de los que se compone el aparato.

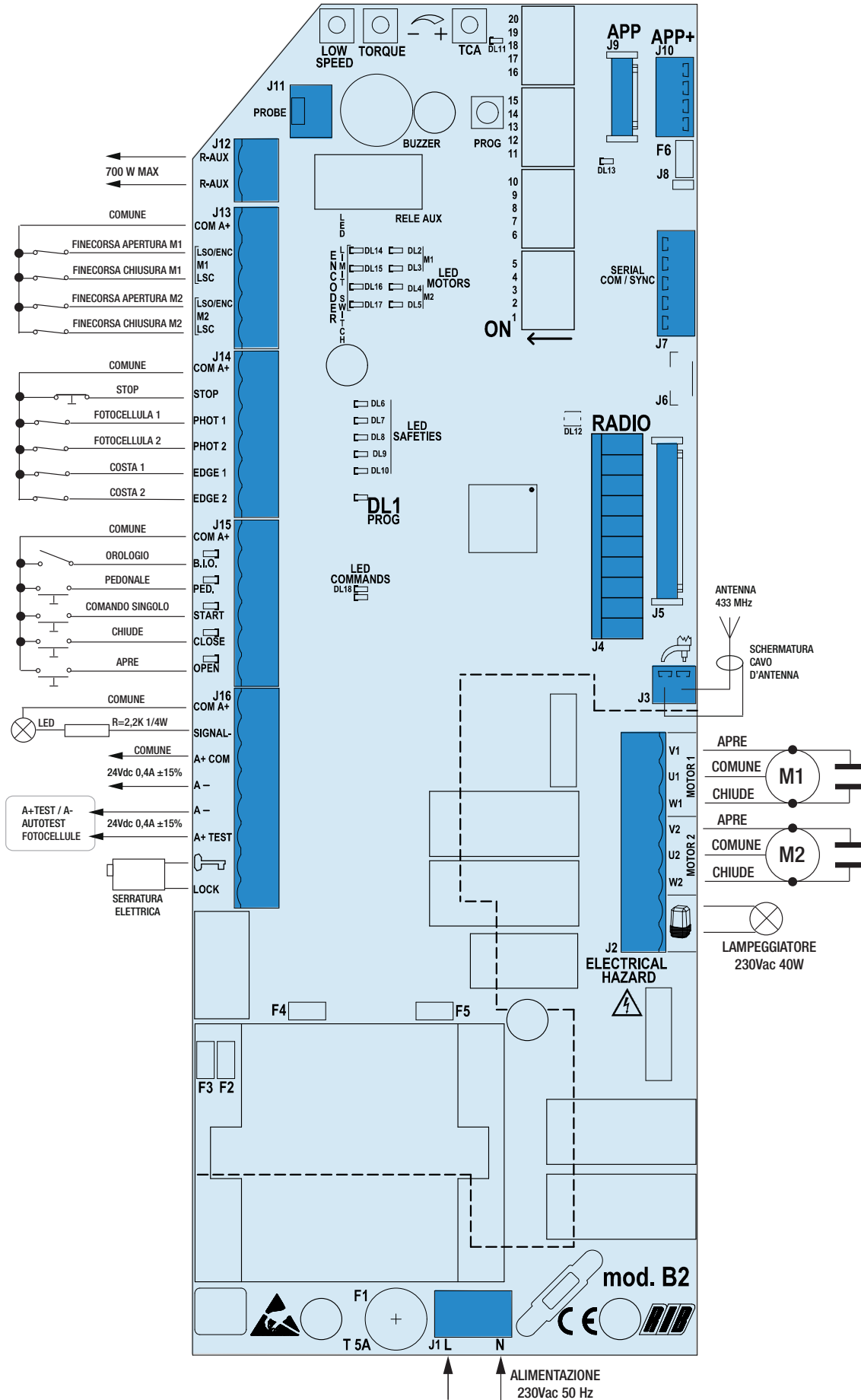
La eliminación de los materiales se debe realizar respetando las normas vigentes. No desechar su equipo descartado, las pilas o las baterías usadas con los residuos domésticos. Usted tiene la responsabilidad de desechar todos sus residuos de equipos eléctricos o electrónicos, entregándolos a un punto de recogida dedicado al reciclaje de los mismos.



A - CONNESSIONI

J1	N -L	Alimentazione 230 Vac 50/60 Hz (120V/60Hz a richiesta)
J2	U1	COLLEGAMENTO COMUNE MOTORE 1
	V1 - W1	COLLEGAMENTO INVERTITORI E CONDENSATORE MOTORE 1
	U2	COLLEGAMENTO COMUNE MOTORE 2
	V2 - W2	COLLEGAMENTO INVERTITORI E CONDENSATORE MOTORE 2
		Lampeggiatore (max 40W)
J3		Antenna radio 433 MHz
J4	RADIO	Connettore per radio ricevitore ad innesto con alimentazione a 24 Vdc
J5	RADIO	Connettore per modulo radio ACG8069
J6		Riservato
J7	SERIAL COM/SYNC	Connettore per collegamento seriale
J8		Terminazione RS485 di J10
J9	APP	Connettore Scheda APP
J10	APP+	Connettore Scheda APP+
J11	PROBE	Morsettiera per il collegamento alla sonda riscaldatore incorporata nel KING ICE e KING EVO ICE
J12	R-AUX	Morsetti relè AUX (NA) Max 700W
J13	COM A+	Comune dei contatti / Positivo 24 Vdc
	LSO/ENC M1	Fincorsa di apertura M1 / Encoder M1
	LSC M1	Fincorsa di chiusura M1
	LSO/ENC M2	Fincorsa di apertura M2 / Encoder M2
	LSC M2	Fincorsa di chiusura M2
J14	COM A+	Comune dei contatti / Positivo 24 Vdc
	STOP	Contatto impulso di stop (NC)
	PHOT 1	Contatto fotocellule 1 (NC)
	PHOT 2	Contatto fotocellule 2 (NC)
	EDGE 1	Contatto costa 1 (NC)
	EDGE 2	Contatto costa 2 (NC)
J15	COM A+	Comune dei contatti / Positivo 24 Vdc
	B.I.O.	Contatto orologio
	PED.	Contatto comando apertura pedonale (NA)
	START	Contatto impulso singolo (NA)
	CLOSE	Contatto impulso di chiusura (NA)
	OPEN	Contatto impulso di apertura (NA)
	J16	COM A+
SIGNAL -		Spia cancello aperto 24 Vdc 3W max
A+ COM		Positivo 24 Vdc / Comune dei contatti
A -		Negativo per alimentazione accessori a 24 Vdc
A+ TEST		Positivo per alimentazione autotest fotocellule
LOCK		Collegamento elettroserratura (MAX 15W 12V)
	PROG	Pulsante per la programmazione
	TCA	Regolatore tempo di attesa prima della chiusura automatica
	TORQUE	Regolatore elettronico della forza
	LOW SPEED	Regolatore elettronico della velocità lenta in accostamento con DIP 15 ON
F1	T 5A	Fusibile di protezione motori

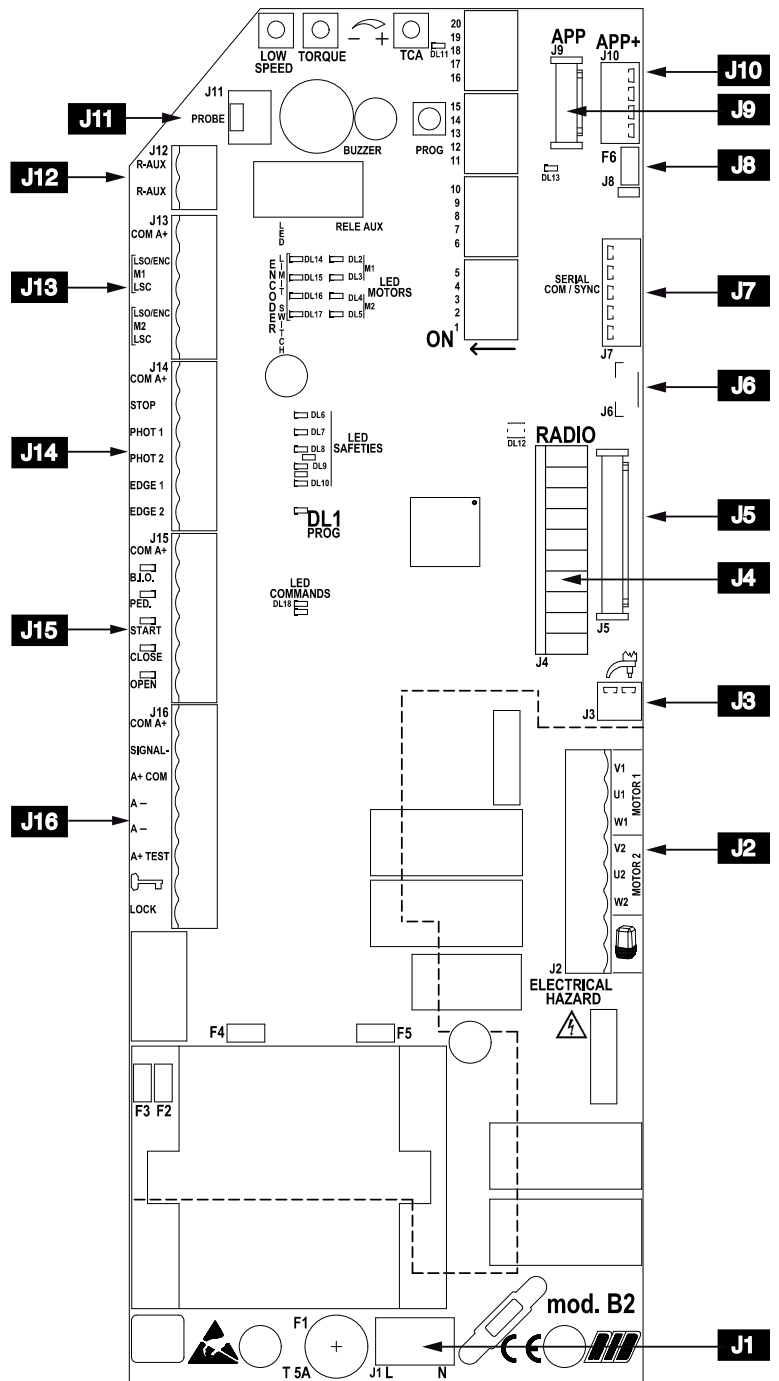

B - SETTAGGI

- DIP 1 (ON)** - CONTROLLO SENSO DI ROTAZIONE DEL/DEI MOTORE/I (PUNTO C)
DIP 2 (ON) - PROGRAMMAZIONE TEMPI (PUNTO D)
DIP 2-1 PROGRAMMAZIONE TEMPI APERTURA PEDONALE (PUNTO E)
DIP 1-2 MEMORIZZAZIONE/CANCELLAZIONE CODICI RADIO COMANDO APERTURA TOTALE (DIP 1 ON seguito da DIP 2 ON) (PUNTO F) SOLO PER MODELLI CRX
DIP 1-3 MEMORIZZAZIONE/CANCELLAZIONE CODICI RADIO COMANDO APERTURA PEDONALE (DIP 1 ON seguito da DIP 3 ON) (PUNTO G) SOLO PER MODELLI CRX
DIP 1-2-3 MEMORIZZAZIONE/CANCELLAZIONE CODICI RADIO PER COMANDO RELÉ R-AUX (SOLO MODELLO CRX) (PUNTO H)

MICROINTERRUTTORI DI GESTIONE

- DIP 4** Fotocellule sempre attive (OFF) - Fotocellule attive solo in chiusura (ON)
DIP 5 Prelampeggio (ON) - Lampeggio normale (OFF)
DIP 6 Comando impulso singolo START e RADIO - passo-passo (ON) - automatico (OFF)
DIP 7 Abilitazione TEST monitoraggio fotocellule (ON-attivato).
DIP 8 Abilitazione serratura elettrica (ON-attivato)
DIP 9 Colpo di sgancio serratura elettrica (ON-attivata)
DIP 10 Facilitazione sblocco manuale dei motori (ON-attivata)
DIP 11 Colpo di aggancio serratura elettrica (ON-attivato)
DIP 12 Selezione funzionamento con 1 o 2 motori (di default OFF 2 motori)
DIP 13 Abilitazione sistema radio SUN/MOON (ON) - SUN-PRO (OFF)
DIP 14 Funzionamento a tempo (OFF) - Funzionamento con finecorsa (ON)
DIP 15 Rallentamento (ON - attivato)
DIP 16 Gestione teleruttori (ON - attivato)
DIP 17 Gestione encoder (ON - attivato)

	TIPOLOGIA DI MOTORE	CODICE	DIP 18	DIP 19	DIP 20
1	KING 230/50	AA14001	OFF	OFF	OFF
	KING L 230/50	AA14010			
	KING 220/60	AA14002			
	KING L 220/60	AA14011			
	KING ICE 230/50	AA14019			
2	MAGIC IRR. 105°	AA10960	ON	OFF	OFF
	MAGIC IRR. 180°	AA10965			
	MAGIC REV. 105°	AA10920			
	MAGIC REV. 180°	AA10930			
	DUKE 110°	AA10975			
	DUKE 180°	AA10985			
	PRATIC	AA18001			
3	KING EVO	AA14050	OFF	ON	OFF
	KING EVO L	AA14070			
	KING EVO ICE	AA14060			
	KING EVO L ICE	AA14075			
4	IDRO DUE 27/R	AA10843	ON	ON	OFF
	IDRO DUE 27/1B	AA10844			
	IDRO DUE 27 SUPER/R	AA10809			
	IDRO DUE 27 SUPER/1B	AA10804			
5	FLUID R DVI	AA10899	OFF	OFF	ON
	FLUID R SVI	AA10901			
	FLUID 2B DVI	AA10897			
	FLUID 2B SVI	AA10898			
	IDRO 39/R	AA10871			
	IDRO 39/1B	AA10876			
	IDRO 39/2B	AA10881			
6	KING FAST 230/50	AA14008	ON	OFF	ON
	KING 120/60	AA14003			
	KING L 120/60	AA14012			
	KING EVO 120V	AA14052			
	KING EVO L 120V	AA14072			
7	R50	AA21580	OFF	ON	ON

	TIPOLOGIA DI MOTORE	CODICE	DIP 18	DIP 19	DIP 20
8	IDRO C 27/1B	AA10884	ON	ON	ON
	IDRO C 27/2B	AA10882			
	IDRO C 27/R	AA10883			

TRIMMER TORQUE - REGOLATORE ELETTRONICO DELLA FORZA

La regolazione della forza viene fatta ruotando il Trimmer TORQUE che serve a variare la tensione di uscita ai capi del motore (ruotando in senso orario si dà più forza al motore). Tale forza si include automaticamente dopo 3 secondi dall'inizio di ogni manovra. Questo per dare il massimo di spunto al motore al momento della partenza.

NOTA: SE QUESTO TRIMMER VIENE REGOLATO DOPO AVERE ESEGUITO LA PROCEDURA DI PROGRAMMAZIONE, È POSSIBILE CHE LA MISURA DI INIZIO RALLENTAMENTO SUBISCA DELLE VARIAZIONI (IN PIU' O IN MENO RISPETTO ALLA PRECEDENTE), PERTANTO SE SI ESEGUE UNA NUOVA REGOLAZIONE DEL TRIMMER, SI CONSIGLIA DI RIESEGUIRE LA PROGRAMMAZIONE DEI TEMPI.

TRIMMER LOW SP - Regolatore della velocità lenta in accostamento

La regolazione della velocità lenta viene eseguita agendo sul Trimmer LOW SP tramite il quale varia la tensione di uscita ai capi del/dei motore/i (ruotandolo in senso orario si aumenta la velocità). La regolazione viene eseguita per determinare la corretta velocità di fine apertura e fine chiusura in base alla struttura del cancello o in presenza di leggeri attriti che potrebbero compromettere il corretto funzionamento del sistema.

ATTENZIONE: UTILIZZO CON MOTORI IDRAULICI

Se si utilizzano dei motori idraulici la fase di RALLENTAMENTO potrebbe NON funzionare correttamente, in tal caso è opportuno disabilitarla posizionando il DIP 15 in OFF.

TRIMMER TCA - Regolatore tempo di attesa chiusura automatica totale o pedonale di default non abilitato e led DL11 spento (trimmer ruotato completamente in senso antiorario)

Con questo trimmer è possibile eseguire la regolazione del tempo di attesa prima di avere la chiusura automatica totale o pedonale.

La chiusura automatica si ottiene solo con porta aperta a seguito di comando dato dai comandi di apertura totale o pedonale e led DL11 acceso (trimmer ruotato in senso orario per abilitare la funzione).

Il tempo di pausa (per cancello totalmente aperto) può essere regolato da un minimo di 2 secondi ad un massimo di 2 minuti.

Il tempo di pausa (per cancello aperto con comando pedonale) può essere regolato da un minimo di 2 secondi ad un massimo di 30 secondi.

Es: Con trimmer TCA a metà corsa si avrà 1 minuto di pausa dopo l'apertura totale e 15 secondi di pausa dopo l'apertura pedonale prima di avere la chiusura automatica del cancello.

R-AUX - CONTATTO RELÉ AUSILIARE (NA)

Di default questo relé è impostato come luce di cortesia (max 700 W - 3 A - 230 Vac) per funzionare 3 minuti ad ogni comando, con rinnovo del tempo ad ogni comando.

È possibile attivare il contatto R-AUX tramite telecomando eseguendo la procedura di memorizzazione descritta al punto H.

SEGNALAZIONI LED

DL1	PROG programmazione attivata	(rosso)
DL2	cancello in apertura M1	(verde)
DL3	cancello in chiusura M1	(rosso)
DL4	cancello in apertura M2	(verde)
DL5	cancello in chiusura M2	(rosso)
DL6	Comando STOP (NC)	(rosso)
DL7	contatto fotocellule PHOTO 1 (NC)	(rosso)
DL8	contatto fotocellule PHOTO 2 (NC)	(rosso)
DL9	contatto costa EDGE 1 (NC)	(rosso)
DL10	contatto costa EDGE 2 (NC)	(rosso)
DL11	TCA - tempo chiusura automatica attivo	(rosso)
DL12	programmazione codici radio	(bicolore)
DL13	Quadro gestito da APP	(blu)
DL14	Finecorsa di apertura LSO M1/ENC	(rosso)
DL15	Finecorsa di chiusura LSC M1	(rosso)
DL16	Finecorsa di apertura LSO M2/ENC	(rosso)
DL17	Finecorsa di chiusura LSC M2	(rosso)
DL18	Comando PROG e RADIO su molex	(verde)
B.I.O	Comando orologio	(verde)
PED.	Comando apertura pedonale	(verde)
START	Comando impulso singolo	(verde)

CLOSE Comando Chiude
OPEN Comando Apre

(verde)
(verde)

C - CONTROLLO SENSO DI ROTAZIONE DEI MOTORI

Questo controllo ha il compito di agevolare l'installatore durante la messa in opera dell'impianto, o per eventuali controlli successivi.

- 1 - Posizionare il cancello a metà corsa utilizzando lo sblocco manuale.
- 2 - Mettere il DIP1 in posizione ON => il led rosso DL1 inizia a lampeggiare.
- 3 - Premere e mantenere premuto il pulsante PROG => I LED VERDI DL2 e DL4 si accendono e il cancello si dovrà aprire con sfasamento fisso delle ante di due secondi (il movimento è eseguito ad uomo presente, apre-chiude-apre-etc...). Verificare il movimento delle ante e regolare la posizione dei fincorsa meccanici di apertura.
Se uno dei due o tutti e due i motori chiudono invece di aprire, rilasciare il pulsante PROG ed invertire i due invertitori (V1/2 e W1/2) del/i motore/i interessato/i.
- 4 - Premere il pulsante PROG e mantenerlo premuto per CHIUDERE completamente il cancello - Quando si accendono i LED rossi DL5 e DL3, le ante stanno chiudendo (con uno sfasamento di 2 secondi). Verificare il movimento delle ante e regolare la posizione dei fincorsa meccanici di chiusura.
- 5 - Dopo 2 sec. e fino a 10 sec. di movimento in apertura o in chiusura, si innesca automaticamente la forza elettronica regolabile agendo sul trimmer TORQUE (girare il trimmer in senso orario per dare maggior forza).
- 6 - Dopo 10 secondi di lavoro i motori rallentano (se DIP 15 su ON). Regolate il rallentamento dei motori in accostamento agendo sul trimmer LOW SPEED.
- 7 - Chiudere completamente il cancello.
- 8 - Spostare il DIP 1 su OFF. Il led rosso DL1 si spegnerà.

N.B.: Durante questo controllo le fotocellule e le coste non sono attive.

D - PROGRAMMAZIONE TEMPI

N.B.: DURANTE LA PROGRAMMAZIONE LE SICUREZZE SONO ATTIVE ED IL LORO INTERVENTO FERMA LA PROGRAMMAZIONE (IL LED DL1 DA LAMPEGGIARE RIMANE ACCESO FISSO) E IL BUZZER SUONA PER 10 SECONDI. PER RIPETERE LA PROGRAMMAZIONE POSIZIONARE I DIP 1 E 2 SU OFF, CHIUDERE IL CANCELLO TRAMITE PROCEDURA "CONTROLLO SENSO DI ROTAZIONE DEI MOTORI" E RIPETERE LA PROGRAMMAZIONE SCELTA.

N.B.: Il rallentamento viene determinato automaticamente in fase di programmazione tempi, e viene attivato circa 50÷60 cm prima di fine apertura o di fine chiusura.

- PER 2 MOTORI - DIP 12 OFF

- 1 - Il cancello deve essere completamente chiuso.
- 2 - Mettete il DIP 2 su ON => Il led DL1 emetterà dei lampeggi brevi.
- 3 - Premete il pulsante PROG./RADIO/OPEN/START => M1 apre.
- 4 - Raggiunto il fermo meccanico di apertura => dopo 1 secondo premete il pulsante PROG./RADIO/OPEN/START per fermare M1 e aprire M2.
- 5 - Raggiunto il fermo meccanico di apertura => dopo 1 secondo premete il pulsante PROG./RADIO/OPEN/START => M2 si ferma.
- 6 - Premete il pulsante PROG./RADIO/OPEN/START => M2 chiude.
- 7 - Dopo qualche secondo premete il pulsante PROG./RADIO/OPEN/START => M1 chiude determinando lo sfasamento fra M2 e M1.
Nello stesso istante il led DL1 smetterà di lampeggiare segnalando l'uscita dalla procedura di apprendimento.
Da questo momento le sicurezze o altri comandi del cancello funzioneranno normalmente (inversioni, stop, allarmi, ecc...).
- 8 - Finito il conteggio del tempo il cancello si ferma.
- 9 - A FINE PROGRAMMAZIONE RIMETTERE IL DIP 2 SU OFF.

- PER 2 MOTORI CON FINECORSIA ELETTRICI - DIP 12 OFF E DIP 14 ON

- 1 - Il cancello deve essere completamente chiuso.
- 2 - Mettete il DIP 2 su ON => Il led DL1 emetterà dei lampeggi brevi.
- 3 - Premete il pulsante PROG./RADIO/OPEN/START => M1 apre.
Quando viene premuto il fincorsa di apertura LSO M1, M1 si ferma e si apre M2.
Quando viene premuto il fincorsa di apertura LSO M2, M2 si ferma.
- 4 - Premete il pulsante PROG./RADIO/OPEN/START => M2 chiude.
- 5 - Premete il pulsante PROG./RADIO/OPEN/START => M1 chiude determinando lo sfasamento fra M2 e M1.
Quando i fincorsa di chiusura LSC M2 e LSC M1 vengono premuti, i motori si spengono.
Nello stesso istante il led di programmazione DL1 smette di lampeggiare segnalando l'uscita dalla procedura di apprendimento.
Da questo momento le sicurezze o altri comandi del cancello funzioneranno normalmente (inversioni, stop, allarmi, ecc...).
- 6 - A FINE PROGRAMMAZIONE RIMETTERE IL DIP 2 SU OFF.

- PER 2 MOTORI CON ENCODER - DIP 12 OFF, DIP 14 OFF e DIP 17 ON.

- 1 - Il cancello deve essere completamente chiuso.
- 2 - Mettete il DIP 2 su ON => Il led DL1 emetterà dei lampeggi brevi.
- 3 - Premete il pulsante PROG./RADIO/OPEN/START => M1 apre.
Ad apertura completata, l'encoder ferma M1 e si apre M2.
Ad apertura completata, l'encoder ferma M2.
- 4 - Premete il pulsante PROG./RADIO/OPEN/START => M2 chiude.
Premete il pulsante PROG./RADIO/OPEN/START => M1 chiude determinando lo sfasamento fra M2 e M1.
Nello stesso istante il led di programmazione DL1 smette di lampeggiare segnalando l'uscita dalla procedura di apprendimento.
Da questo momento il funzionamento è automatico o passo passo e quindi un eventuale intervento delle sicurezze o di altri comandi sarà interpretato come funzionamento automatico o passo passo (inversioni, stop, allarmi, ecc...).
- 5 - A FINE PROGRAMMAZIONE RIMETTERE IL DIP 2 SU OFF.

- PER 1 MOTORE - DIP12 ON

- 1 - Il cancello deve essere completamente chiuso.
- 2 - Mettete il DIP 2 su ON => Il led DL1 emetterà dei lampeggi brevi.
- 3 - Premete il pulsante PROG./RADIO/OPEN/START => M1 apre.
- 4 - Raggiunto il fermo di apertura, dopo 1 secondo premete il pulsante PROG./RADIO/OPEN/START => M1 si ferma.
- 5 - Premete il pulsante PROG./RADIO/OPEN/START => M1 chiude.
Nello stesso istante il led DL1 smetterà di lampeggiare segnalando l'uscita dalla procedura di apprendimento.
Da questo momento le sicurezze o altri comandi del cancello funzioneranno normalmente (inversioni, stop, allarmi, ecc...).
- 6 - Finito il conteggio del tempo il cancello si ferma.
- 7 - A FINE PROGRAMMAZIONE RIMETTERE IL DIP 2 SU OFF.

- PER 1 MOTORE CON FINECORSIA ELETTRICI - DIP 12 ON e DIP 14 ON

- 1 - Il cancello deve essere completamente chiuso.
- 2 - Mettete il DIP 2 su ON => Il led DL1 emetterà dei lampeggi brevi.
- 3 - Premete il pulsante PROG./RADIO/OPEN/START => M1 apre. Il fincorsa di apertura LSO M1 fermerà M1.
- 4 - Premete il pulsante PROG./RADIO/OPEN/START => M1 chiude. Il fincorsa di chiusura LSC M1 fermerà M1.
Nello stesso istante il led DL1 smetterà di lampeggiare segnalando l'uscita dalla procedura di apprendimento.
Da questo momento le sicurezze o altri comandi del cancello funzioneranno normalmente (inversioni, stop, allarmi, ecc...).
- 5 - A FINE PROGRAMMAZIONE RIMETTERE IL DIP 2 SU OFF.

- PER 1 MOTORE CON ENCODER - DIP 12 ON, DIP 14 OFF e DIP 17 ON

- 1 - Il cancello deve essere completamente chiuso.
- 2 - Mettete il microinterruttore DIP 2 su ON => Il led DL1 emetterà dei lampeggi brevi.
- 3 - Premete il pulsante PROG./RADIO/OPEN/START => M1 apre.
Ad apertura completata, l'encoder ferma M1.
- 4 - Premete il pulsante PROG./RADIO/OPEN/START => M1 chiude.
Ad chiusura completata, l'encoder ferma M1.
Nello stesso istante il led DL1 smetterà di lampeggiare segnalando l'uscita dalla procedura di apprendimento.
Da questo momento le sicurezze o altri comandi del cancello funzioneranno normalmente (inversioni, stop, allarmi, ecc...).
- 5 - A FINE PROGRAMMAZIONE RIMETTERE IL DIP 2 SU OFF.

E - APERTURA PEDONALE

- A cancello chiuso:
- 1 - Mettere prima il DIP2 su ON (il led DL1 lampeggia velocemente) e dopo il DIP1 su ON (il led DL1 lampeggia lentamente).
 - 2 - Premere il pulsante pedonale (COM A+/PED.) => M1 apre.
 - 3 - Premere il pulsante pedonale (COM A+/PED.) per fermare M1 nel punto desiderato.
 - 4 - Premere il pulsante pedonale (COM A+/PED.) per chiudere M1.
 - 5 - Al raggiungimento della chiusura rimettere i DIP1 e 2 su OFF.

F - PROGRAMMAZIONE CODICI RADIO APERTURA TOTALE (MAX 1000 CODICI) - con modulo radio ACG8069

ATTENZIONE: prima di memorizzare i telecomandi, tramite DIP 13 scegliere quali

telecomandi utilizzare:

DIP 13 su OFF: si possono memorizzare telecomandi a codice variabile SUN-PRO:

- SUN-PRO 2CH bicanale - tasti rossi e led bianco cod. ACG6210
- SUN-PRO 4CH quadricanale - tasti rossi e led bianco cod. ACG6214
- SUN-PROX 2CH bicanale - tasti rossi e led giallo cod. ACG6220
- SUN-PROX 4CH quadricanale - tasti rossi e led giallo cod. ACG6224

DIP 13 su ON (di serie): si possono memorizzare telecomandi a codice fisso SUN e MOON:

- SUN 2CH bicanale - tasti blu e led bianco cod. ACG6052
- SUN 4CH quadricanale - tasti blu e led bianco cod. ACG6054
- SUN CLONE 2CH bicanale - tasti blu e led giallo cod. ACG6056
- SUN CLONE 4CH quadricanale - tasti blu e led giallo cod. ACG6058
- MOON 2CH bicanale - tasti neri e led giallo cod. ACG6081
- MOON 4CH quadricanale - tasti neri e led giallo cod. ACG6082

ATTENZIONE: non è possibile memorizzare contemporaneamente telecomandi con codice fisso e telecomandi con codice variabile.

La programmazione dei telecomandi può essere eseguita solo a cancello fermo.

- 1 - Posizionare prima il DIP 1 su ON e poi il DIP 2 su ON. Il led DL12 lampeggia rosso per 10 secondi.
- 2 - Entro questi 10 secondi premere il pulsante del telecomando (normalmente il canale A). Se il telecomando viene correttamente memorizzato il led DL12 si accende verde ed un tono di buzzer conferma la corretta memorizzazione. I 10 secondi per la programmazione dei codici si rinnovano automaticamente con led DL12 che lampeggia rosso per poter memorizzare il telecomando successivo.
- 3 - Per terminare la programmazione lasciare trascorrere 10 sec., oppure premere per un attimo il pulsante PROG. Il led DL12 smette di lampeggiare.
- 4 - Riposizionare DIP 1 su OFF e DIP 2 su OFF.
- 5 - Fine procedura.

CANCELLAZIONE DI TUTTI I CODICI RADIO DEDICATI ALL'APERTURA TOTALE

La cancellazione può essere eseguita solo a cancello fermo.

- 1 - Posizionare il DIP 1 su ON e successivamente il DIP 2 su ON.
- 2 - Il led DL12 lampeggia rosso per 10 secondi.
- 3 - Entro questi 10 secondi premere e mantenere premuto il pulsante PROG per 5 secondi. La cancellazione della memoria viene confermata da due lampeggi di color verde del led DL12 e da 2 toni del buzzer. Successivamente il led DL12 lampeggia rosso per 10 secondi ed è possibile inserire nuovi codici come da procedure sopra descritte.
- 4 - Riposizionare DIP 1 su OFF e DIP 2 su OFF.
- 5 - Fine procedura.

SEGNALAZIONE MEMORIA SATURA CODICI RADIO DEDICATI ALL'APERTURA TOTALE

La segnalazione si può ottenere solo a cancello fermo.

- 1 - Posizionare prima il DIP 1 su ON e poi il DIP 2 su ON.
- 2 - Il led DL12 lampeggia per 6 volte verde segnalando memoria saturata (1000 codici presenti). Successivamente il led DL12 lampeggia rosso per 10 secondi consentendo un eventuale cancellazione totale dei codici.
- 3 - Riposizionare DIP 1 su OFF e DIP 2 su OFF.
- 4 - Fine procedura.

G - PROGRAMMAZIONE CODICI RADIO APERTURA PEDONALE (MAX 1000 CODICI) - con modulo radio ACG8069

La programmazione può essere eseguita solo a cancello fermo.

- 1 - Posizionare prima il DIP 1 su ON e poi il DIP 3 su ON. Il led DL12 lampeggia verde per 10 secondi.
- 2 - Premere il pulsante del telecomando (normalmente il canale B) entro i 10 secondi impostati. Se il telecomando viene correttamente memorizzato il led DL12 si accende rosso per un attimo, ed un tono di buzzer conferma la corretta memorizzazione. I 10 secondi per la programmazione dei codici si rinnovano automaticamente con led DL12 che lampeggia verde per poter memorizzare il telecomando successivo.
- 3 - Per terminare la programmazione lasciare trascorrere 10 sec., oppure premere per un attimo il pulsante PROG. Il led DL12 smette di lampeggiare.
- 4 - Riposizionare DIP 1 su OFF e DIP 3 su OFF.
- 5 - Fine procedura.

CANCELLAZIONE DI TUTTI I CODICI RADIO DEDICATI ALL'APERTURA PEDONALE

La cancellazione può essere eseguita solo a cancello fermo.

- 1 - Posizionare prima il DIP 1 su ON e poi il DIP 3 su ON. Il led DL12 lampeggia verde per 10 secondi.
- 2 - Entro questi 10 secondi premere e mantenere premuto il pulsante PROG per 5 secondi. La cancellazione della memoria viene confermata da due lampeggi di color rosso del led

DL12 e da 2 toni di buzzer.

- 3 - Successivamente il led DL12 rimane attivo verde lampeggiante per 10 secondi ed è possibile inserire nuovi codici come da procedure sopra descritte.
- 4 - Riposizionare DIP 1 su OFF e DIP 3 su OFF.
- 5 - Fine procedura.

SEGNALAZIONE MEMORIA SATURA CODICI RADIO DEDICATI ALL'APERTURA PEDONALE

La segnalazione si può ottenere solo a cancello fermo.

- 1 - Posizionare prima il DIP 1 su ON e poi il DIP 3 su ON.
- 2 - Il led DL12 lampeggia verde 6 volte segnalando che la memoria è saturata (1000 codici presenti). Successivamente il led DL12 lampeggia rosso per 10 secondi, consentendo un eventuale cancellazione totale dei codici.
- 3 - Riposizionare DIP 1 su OFF e DIP 3 su OFF.
- 4 - Fine procedura.

H - PROGRAMMAZIONE CODICI RADIO PER RELÉ R-AUX (MAX 1000 CODICI) - con modulo radio ACG8069

La gestione tramite telecomando è attivabile solo con App RIB GATE.

R-AUX funziona normalmente come luce di cortesia per 3 minuti.

Tramite App RIB GATE è possibile configurare il funzionamento di questo relé a piacere.

La programmazione può essere eseguita solo a cancello fermo.

- 1 - Posizionare prima il DIP 1 su ON, il DIP 2 su ON e poi il DIP 3 su ON. Il led DL12 lampeggia arancio per 10 secondi.
- 2 - Premere il pulsante del telecomando (normalmente il canale C) entro i 10 secondi impostati. Se il telecomando viene correttamente memorizzato il led DL12 si accende verde per un attimo, ed un tono del buzzer conferma la corretta memorizzazione. I 10 secondi per la programmazione dei codici si rinnovano automaticamente con led DL12 che lampeggia arancio per poter memorizzare il telecomando successivo.
- 3 - Per terminare la programmazione lasciare trascorrere 10 sec., oppure premere per un attimo il pulsante PROG. Il led DL12 smette di lampeggiare.
- 4 - Riposizionare DIP 1-2 e 3 su OFF.
- 5 - Fine procedura.

CANCELLAZIONE DI TUTTI I CODICI RADIO PER RELÉ R-AUX

La cancellazione può essere eseguita solo a cancello fermo.

- 1 - Posizionare prima il DIP 1 su ON, il DIP 2 su ON e poi il DIP 3 su ON. Il led DL12 lampeggia arancio per 10 secondi.
- 2 - Entro questi 10 secondi premere e mantenere premuto il pulsante PROG per 5 secondi. La conferma della cancellazione della memoria viene segnalata da due lampeggi di color verde del led DL12 e da 2 toni del buzzer.
- 3 - Successivamente il led DL12 rimane attivo arancio lampeggiante per 10 secondi ed è possibile inserire nuovi codici come da procedure sopra descritte.
- 4 - Riposizionare DIP 1-2 e 3 su OFF.
- 5 - Fine procedura.

SEGNALAZIONE MEMORIA SATURA CODICI RADIO PER RELÉ R-AUX

La segnalazione si può ottenere solo a cancello fermo.

- 1 - Posizionare il DIP 1 su ON, il DIP 2 su ON e poi il DIP 3 su ON.
- 2 - Il led DL12 lampeggia verde 6 volte segnalando che la memoria è saturata (1000 codici presenti). Successivamente il led DL12 rimane attivo rosso lampeggiante per 10 secondi, consentendo un eventuale cancellazione totale dei codici.
- 3 - Riposizionare DIP 1, 2, 3 su OFF.
- 4 - Fine procedura.

FUNZIONAMENTO ACCESSORI DI COMANDO

PULSANTE DI COMANDO PASSO-PASSO (COM A+/START)

DIP 6 ON => Esegue un comando ciclico dei comandi apre-stop-chiude-stop-apre ecc.

DIP 6 OFF => Esegue l'apertura a cancello chiuso. Se azionato durante il movimento di apertura non ha effetto. Se azionato a cancello aperto lo chiude e se azionato durante la chiusura lo fa riaprire.

PULSANTE DI APERTURA (COM A+/OPEN)

A cancello fermo il pulsante comanda il moto di apertura. Se viene azionato durante la chiusura fa riaprire il cancello.

PULSANTE DI APERTURA CON FUNZIONE OROLOGIO (COM A+/B.I.O.)

La funzione orologio è utile nelle ore di punta, quando il traffico veicolare risulta rallentato (es. entrata/uscita operai, emergenze in zone residenziali o parcheggi e, temporaneamente, per traslochi).

Collegando un interruttore e/o un orologio di tipo giornaliero/settimanale al pulsante di apertura N.O. "COM A+/B.I.O.", è possibile aprire e mantenere aperta l'automazione finché l'interruttore viene premuto o l'orologio rimane attivo. Ad automazione aperta vengono ignorati tutti i comandi.

Rilasciando l'interruttore, o allo scadere dell'ora impostata, si avrà la chiusura immediata dell'automazione.

PULSANTE DI CHIUSURA (COM A+/CLOSE)

A cancello fermo comanda il moto di chiusura.

TELECOMANDO

DIP 6 ON => Esegue un comando ciclico dei comandi apre-stop-chiude-stop-apre-ecc.

DIP 6 OFF => Esegue l'apertura a cancello chiuso. Se azionato durante il movimento di apertura non ha effetto. Se azionato con cancello aperto, lo chiude. Se azionato durante il movimento di chiusura lo fa riaprire.

PULSANTE APERTURA PEDONALE (COM A+/PED.)

Comando dedicato ad un'apertura parziale e alla sua richiusura.

Durante l'apertura, la pausa o la chiusura pedonale, è possibile comandare l'apertura da qualsiasi comando collegato sulla scheda B2.

Tramite DIP 6 è possibile scegliere la modalità di funzionamento del pulsante di comando pedonale.

DIP 6 ON => Esegue un comando ciclico dei comandi apre-stop-chiude-stop ecc.

DIP 6 OFF => Esegue l'apertura a cancello chiuso. Se azionato durante il movimento di apertura non ha effetto. Se azionato a cancello aperto lo chiude e durante la chiusura, se azionato, lo fa riaprire.

SERRATURA ELETTRICA (COM A+/LOCK-)

Mettere il DIP 8 su ON per abilitare il comando della serratura elettrica in apertura.

COLPO DI SGANCIO SERRATURA ELETTRICA IN APERTURA

Mettere il DIP 9 su ON per abilitare il colpo di sgancio della serratura elettrica in apertura (a condizione che DIP 8 sia su ON).

A cancello chiuso, se si preme un comando di apertura, il cancello per 0,5s esegue la manovra di chiusura e contemporaneamente viene attivata la serratura elettrica (seguita da 0,5s di pausa e quindi dall'apertura del cancello).

FACILITAZIONE SBLOCCO MANUALE DEI MOTORI

Mettere il DIP 10 su ON per abilitare la facilitazione sblocco manuale. A chiusura avvenuta verrà eseguita una manovra di inversione con un tempo fisso di 0,2s per facilitare lo sblocco manuale.

COLPO DI AGGANCIAMENTO SERRATURA ELETTRICA

Mettere il DIP 11 su ON per abilitare il colpo di aggancio della serratura elettrica in chiusura. A chiusura avvenuta vengono comandati per 1 secondo i motori a piena tensione per garantire l'aggancio della serratura.

FUNZIONAMENTO ACCESSORI DI SICUREZZA

FOTOCELLULE (COM A+/PHOT 1, COM A+/PHOT 2)

NOTA: il transito dalle fotocellule è segnalato da un tono di buzzer

DIP 4 OFF => A cancello chiuso se un ostacolo è davanti al raggio delle fotocellule, il cancello non apre. Durante il funzionamento le fotocellule intervengono sia in apertura (con ripristino del moto in apertura solo dopo la liberazione del raggio delle fotocellule), che in chiusura (con ripristino del moto inverso solo dopo la liberazione del raggio delle fotocellule).

DIP 4 ON => A cancello chiuso se un ostacolo è davanti al raggio delle fotocellule e viene comandata l'apertura, il cancello apre (durante l'apertura le fotocellule non interverranno). Le fotocellule interverranno solo in fase di chiusura (con ripristino del moto inverso dopo un secondo anche se le stesse restano impegnate).

ATTENZIONE: Se il led del ricevitore rimane acceso è possibile che siano presenti dei disturbi sulla rete di alimentazione.

Vi consigliamo di collegare elettricamente a terra le colonne o le colonnine di supporto alle fotocellule al morsetto A - per proteggere le fotocellule da fonti di disturbo.

Fate attenzione a non creare corto circuiti quando le fasi di alimentazione sono invertite!

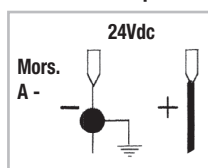

MONITORAGGIO FOTOCELLULE (A+ TEST/A-)

Collegare il trasmettitore della fotocellula a A+ TEST/A- e impostare DIP 7 su ON.

Il monitoraggio consiste in un Test Funzionale della fotocellula, eseguito prima di ogni manovra.

La manovra del cancello viene pertanto consentita solo se la/le sicurezza/e hanno superato il Test Funzionale.

ATTENZIONE: IL MONITORAGGIO DEGLI INGRESSI FOTOCELLULE (PHOT 1/PHOT 2) PUÒ ESSERE ABILITATO CON IL DIP 7 IN ON, OPPURE DISABILITATO CON IL DIP 7 IN OFF.

ATTENZIONE: Se si attiva la funzione AUTOTEST e si collega una sola fotocellula, si deve fare un ponticello tra i morsetti PHOT 1 e PHOT 2. Se il ponticello non viene eseguito, l'autotest fallisce ed il cancello non si muoverà.

ALLARME DA AUTOTEST FOTOCELLULE (DIP 7 ON)

Ad ogni comando, se il monitoraggio della fotocellula ha esito negativo, subentra un allarme dal buzzer che emette 4 toni ogni 5 secondi. In questa condizione il cancello resta fermo. Solo riparando la fotocellula e premendo uno dei comandi abilitati è possibile ripristinare il funzionamento.

COSTE - BORDI SENSIBILI (COM A+/EDGE 1, COM A+/EDGE 2)

Durante la chiusura, se EDGE 1 viene premuta, inverte il moto in apertura. Se la costa rimane impegnata, non consente la chiusura.

Durante l'apertura, se EDGE 2 viene premuta, inverte il moto in chiusura. Se la costa rimane impegnata, non consente l'apertura.

Se le coste non sono installate, ponticellare i morsetti COM A+/EDGE1/EDGE2.

ALLARME DA COSTA

Si attivano il lampeggiatore ed il buzzer con 2 toni ogni 5 secondi per un minuto.

PULSANTE DI STOP (COM A+/STOP)

Durante qualunque operazione il pulsante di STOP esegue il fermo del cancello.

Se premuto a cancello aperto totalmente (o parzialmente utilizzando il comando pedonale) si esclude temporaneamente la chiusura automatica (se abilitata tramite trimmer TCA e led DL11 acceso). È quindi necessario dare un nuovo comando per farlo richiudere.

Al ciclo successivo la funzione chiusura automatica viene riattivata (se abilitata tramite trimmer TCA e led DL11 acceso).

FUNZIONAMENTO AD UOMO PRESENTE (con comando mantenuto) IN CASO DI GUASTO DELLE SICUREZZE

Se una delle due coste è guasta o impegnata per più di 5 secondi, o se una delle due fotocellule è guasta o impegnata per più di 60 secondi, i comandi OPEN, CLOSE, START e PED. funzioneranno solo con comando mantenuto.

La segnalazione dell'attivazione di questo funzionamento è data dal led DL1 che lampeggia. Il comando radio e la chiusura automatica vengono esclusi in quanto il loro funzionamento non è consentito dalle norme.

Al ripristino del contatto delle sicurezze, dopo 1 secondo, viene automaticamente ristabilito il funzionamento e quindi anche il radiocomando e la chiusura automatica riprendono a funzionare.

Nota 1: durante questo funzionamento in caso di guasto alle coste (oppure fotocellule) le fotocellule (oppure coste) funzionano ancora interrompendo la manovra in atto.

Nota 2: il pulsante di stop non è considerato una sicurezza da bypassare in questa modalità, pertanto se viene premuto o è rotto, non consente alcuna manovra.

La manovra con comando mantenuto è esclusivamente una manovra di emergenza che deve essere effettuata per brevi periodi e con la sicurezza visiva del movimento dell'automatismo. Appena possibile le protezioni guaste devono essere ripristinate per un corretto funzionamento.

ENCODER DI SICUREZZA (KING EVO PLUS)

Ha il compito di agire come sicurezza sia in apertura che in chiusura con inversione del moto in caso di impatto.

Il funzionamento del motore con Encoder è abilitato dal DIP 17 (ON - attivato).

In caso di guasto dell'Encoder il motore non si muoverà.

Dopo l'intervento dell'Encoder in apertura o chiusura il motore si ferma e quindi inverte per 1 secondo, entrando in allarme.

Nota: I led DL14 e DL16 segnalano lampeggiando il corretto funzionamento degli encoder durante il movimento del cancello.

ALLARME DA ENCODER

Lo stato di allarme viene segnalato dal lampeggiatore che sarà attivo per 1 minuto, e dal BUZZER con 5 toni ogni 5 secondi per 1 minuto.

Durante o dopo il minuto di allarme, è possibile ristabilire il funzionamento del cancello premendo un qualsiasi pulsante di comando.

SEGNALAZIONI VISIVE E SONORE

LAMPEGGIATORE

N.B.: Questo quadro elettronico può alimentare SOLO LAMPEGGIATORI CON CIRCUITO

LAMPEGGIANTE (ACG7059) con lampade da 40W massimo.

FUNZIONE PRE-LAMPEGGIO

DIP 5 - OFF => Il motore ed il lampeggiatore partono contemporaneamente.

DIP 5 - ON => Il lampeggiatore parte 3 secondi prima del motore.

BUZZER

Ha il compito di segnalare l'intervento delle sicurezze, lo stato degli allarmi e lo stato di memorizzazione e cancellazione codici radio.

SIGNAL - SPIA DI CANCELLO APERTO a 24Vdc (COM A+/SIGNAL-)

Ha il compito di segnalare quando il cancello è aperto, parzialmente aperto o comunque non chiuso totalmente. Si spegne solo quando il cancello è completamente chiuso.

Durante l'apertura lampeggia lentamente.

A cancello fermo o aperto è accesa fissa.

Durante la chiusura lampeggia velocemente

N.B.: Max 3 W. Se si eccede con le spie, la logica del quadro ne risulterà compromessa con possibile blocco delle operazioni.

FUNZIONAMENTO DOPO BLACK-OUT

Al ritorno della tensione di rete il led DL1 si accende e rimane acceso per tutto il tempo in cui il cancello rimane aperto. Si spegnerà al raggiungimento della apertura o della chiusura totale del cancello.

Si consiglia di far aprire completamente il cancello.

Lasciate che il cancello si chiuda da solo con la chiusura automatica o attendete che il lampeggiatore finisca di lampeggiare prima di comandare la chiusura.

Questa operazione consentirà al cancello di riallinearsi.

Infatti, se durante il black-out i motori sono stati sbloccati e spostati dalla normale posizione di chiusura, la prima manovra al ritorno dell'alimentazione deve essere completa.

Se il black-out avviene durante il movimento, o a cancello aperto, e il primo comando risulta essere quello di chiusura, la chiusura avverrà con sfasamento totale delle ante pertanto prima chiuderà M2 e allo spegnimento di M2 chiuderà M1.

Questo movimento separato dei due motori eviterà l'accavallamento delle ante.

RISCALDATORE SOLO PER KING ICE/KING EVO ICE

Tramite il connettore J11 è possibile collegare una sonda già presente **solo** nel motoriduttore KING ICE. Per i collegamenti vi rimandiamo al libretto istruzioni del motoriduttore KING ICE.

La sonda per il riscaldamento motore è un dispositivo utilizzato in climi particolarmente rigidi (fino a -30°C) per evitare il blocco per gelo del motore. Questo dispositivo si attiva automaticamente a cancello fermo (non importa in che posizione purchè sia fermo) ad una temperatura ambiente motore inferiore a 10°C (rilevata dal sensore di temperatura PROBE). L'attività della fase riscaldante del/dei motori è evidenziata dall'accensione dei led DL2-DL3 per il motore 1, e DL4-DL5 per il motore 2.

Quando il motore è in movimento, il riscaldatore viene disattivato.

Solo dopo 10 secondi che il cancello rimane fermo, il riscaldatore si attiva (a condizione che la temperatura ambiente motore sia inferiore a 10°C). Al raggiungimento dei 20°C il riscaldatore si spegne, mantenendo le condizioni ambientali a temperatura costante.

CARATTERISTICHE TECNICHE PROBE

Tensione di funzionamento	5Vdc
Resistenza	10K ±2% (a 25°C)
Temperatura di lavoro	-30 ÷ +55°C

CARATTERISTICHE TECNICHE

- Range di temperatura	-10 ÷ + 55°C
- Umidità	< 95% senza condensazione
- Tensione di alimentazione	230 o 120V~ ±10%
- Frequenza	50/60 Hz
- Assorbimento massimo scheda	45 mA
- Microinterruzioni di rete	100ms
- Potenza massima spia cancello aperto	3 W
- Carico massimo all'uscita lampeggiatore	40W con carico resistivo
- Corrente disponibile per fotocellule e accessori	500mA 24 Vdc
- Corrente disponibile su connettore radio	200mA 24 Vdc

CARATTERISTICHE TECNICHE RADIO (solo B2-CRX)

- Frequenza ricezione	433,92MHz
- Impedenza	52 ohm
- Sensibilità	>1 µV
- Controllo di retroazione	PLL
- Codici memorizzabili	1000

- Tutti gli ingressi devono essere utilizzati come contatti puliti perchè l'alimentazione è generata internamente (tensione sicura) alla scheda ed è disposta in modo da garantire il rispetto di isolamento doppio o rinforzato rispetto alle parti a tensione pericolosa.

- Eventuali circuiti esterni collegati alle uscite del quadro elettronico, devono essere eseguiti per garantire l'isolamento doppio o rinforzato rispetto alle parti a tensione pericolosa.

- Tutti gli ingressi vengono gestiti da un circuito integrato programmato che esegue un autocontrollo ad ogni avvio di marcia.

RISOLUZIONE PROBLEMI

Dopo aver effettuato tutti i collegamenti seguendo attentamente lo schema ed aver posizionato il cancello in posizione intermedia, verificare la corretta accensione dei led rossi DL6, DL7, DL8, DL9 e DL10.

In caso di mancata accensione dei led, sempre con cancello in posizione intermedia, verificare quanto segue e sostituire eventuali componenti guasti.

DL6 spento Pulsante di STOP guasto (In caso lo STOP non sia collegato, eseguire i ponticelli fra COM A+ e STOP).

DL7 o DL8 spento Fotocellule guaste (In caso le fotocellule non siano collegate, eseguire i ponticelli fra COM A+ e PHOTO 1/PHOTO 2)

DL9 o DL10 spento Costa sicurezza guasta (In caso le coste non siano collegate, eseguire il ponticello fra COM A+ e EDGE 1/EDGE 2)

Durante il funzionamento a uomo presente, con DIP1 in ON, verificare che durante l'apertura di M1 e M2 si accendano i led verdi DL2 e DL4 e che durante la chiusura di M1 e M2 si accendano i led rossi DL3 e DL5.

In caso contrario, invertire i fili del motore interessato.

LED DL13 (BLU) acceso Alcune funzioni sono abilitate tramite smartphone, verificare quindi tramite smartphone lo stato della scheda in quanto lo stato dei dip/trimmer potrebbe essere non veritiero.

Sulla scheda esistono dei fusibili ripristinabili che intervengono in caso di corto circuito interrompendo l'uscita a loro assegnata.

A fronte di una ricerca guasti si consiglia di scollegare tutti i connettori estraibili e di inserirli uno a volta in modo da identificare più facilmente la causa del guasto.

TABELLA RIASSUNTIVA ALLARMI VISIVI E SONORI SEGNALAZIONI IN FASE DI PROGRAMMAZIONE

EVENTO	STATO BUZZER	STATO LAMPEGGIATORE	STATO LED DL1
Dip 1 ON (modo uomo presente) Oppure guasto ad una sicurezza	Spento	Spento	Lampeggia 250 ms on-off
Dip 2 ON (programmazione corsa totale)	Spento	Spento	Lampeggia 500 ms on-off
Dip 2 > 1 ON (programmazione corsa pedonale)	Spento	Spento	Lampeggia 500 ms on-off
Procedura di programmazione interrotta per intervento di una sicurezza	Tono da 10 s con pausa di 2 s	Spento	Acceso fisso

EVENTO	STATO BUZZER	STATO LAMPEGGIATORE	STATO LED DL12
Nessun codice radio inserito	Spento	Spento	Lampeggia alternativamente rosso/verde
Dip 1 > 2 programmazione codici radio apertura totale	Spento	Spento	Lampeggia rosso per 10 secondi
Dip 1 > 3 programmazione codici radio apertura pedonale	Spento	Spento	Lampeggia verde per 10 secondi
Dip 1>2>3 programmazione codici radio per relé R-AUX	spento	Spento	Lampeggia arancio per 10 secondi
Programmazione corretta dei codici radio per apertura totale e R-AUX	1 Tono	Spento	Si accende verde una volta
Programmazione corretta dei codici radio per apertura pedonale.	1 Tono	Spento	Si accende rosso una volta
Codice radio non presente in memoria	Spento	Spento	Si accende rosso una volta
Memoria satura da codici radio (1000 codici memorizzati)	Spento	Spento	Esegue 6 lampeggi verdi
Cancellazione codici radio per apertura totale, pedonale e R-AUX	2 Toni	Spento	Esegue 2 lampeggi verdi

SEGNALAZIONI DURANTE IL FUNZIONAMENTO

EVENTO	STATO BUZZER	STATO LAMPEGGIATORE	STATO LED E USCITA SIGNAL
Pulsante di stop premuto	Spento	Spento	Led DL6 si spegne
Intervento fotocellula	1 Tono	Spento	Led DL7-8 si spegne
Intervento costa	2 Toni	Spento	Led DL9-10 si spegne
Guasto ad una sicurezza o sicurezza impegnata per un tempo prolungato	Spento	Spento	Led DL1 lampeggia 250 ms on-off
Allarme da costa	2 Toni ogni 5 secondi per 1 minuto (Si rinnova dando un comando)	Attivo per 1 minuto	Nessun led abbinato
Allarme da autotest fotocellule fallito	4 Toni ogni 5 secondi per 1 minuto (Si rinnova dando un comando)	Spento	Nessun led abbinato
Allarme da Encoder	5 Toni ogni 5 secondi per 1 minuto (Si rinnova dando un comando)	Attivo per 1 minuto	DL14 e DL16 spenti
Blocco funzionale eseguito da smartphone	Spento	Spento	Led DL12 acceso fisso verde.
I cicli impostati sono stati raggiunti	6 Toni ogni 5 secondi (Si rinnova dando un comando)	Spento	Nessun led abbinato
Risparmio energetico attivato da smartphone	Spento	Spento	Led blu lampeggia 1 volta ogni 5 secondi

DIFETTO	SOLUZIONE
Dopo aver effettuato i vari collegamenti e aver dato tensione, tutti i led sono spenti.	Sulla scheda esistono dei fusibili ripristinabili che intervengono in caso di corto circuito interrompendo l'uscita a loro assegnata. A fronte di una ricerca guasti si consiglia di scollegare tutti i connettori estraibili e di inserirli uno a volta in modo da identificare più facilmente la causa del guasto. Verificare l'integrità del fusibile F1. In caso di fusibile interrotto usarne solo di valore adeguato. F1 = T 5A Fusibile di protezione motori
Il motore apre e chiude, ma non ha forza e si muove lentamente.	Verificare regolazione trimmer TORQUE e LOW-SPEED.
Il cancello esegue l'apertura, ma non chiude dopo il tempo impostato.	Accertarsi di avere settato il DIP 3 in ON. Contatto B.I.O. inserito => verificare lo stato dell'orologio collegato al ingresso B.I.O. Autotest fotocellule fallito => verificare i collegamenti tra quadro elettronico e fotocellule.
Il cancello non apre e non chiude azionando i vari pulsanti START, RADIO, OPEN e CLOSE.	Contatto stop, costa o fotocellule con DIP 4 OFF guasto => Sistemare o sostituire il contatto guasto. Autotest fotocellule fallito => verificare i collegamenti tra quadro elettronico e fotocellule.
La serratura elettrica non funziona.	Accertarsi di avere abilitato il DIP 8 in ON. Verificare il cavo.
Il buzzer emette 2 toni prolungati e il cancello non si muove	Costa con resistenza 8,2 KΩ. Togliere la resistenza o configurare l'ingresso EDGE tramite App RIB GATE
Il telecomando non funziona. Led DL12 acceso rosso fisso	Mancanza modulo radio nel connettore J5 o modulo radio guasto.

OPTIONAL - Per i collegamenti ed i dati tecnici degli accessori attenersi ai relativi libretti di istruzione.

TELECOMANDO SUN



SUN 2CH	cod. ACG6052	SUN 4CH	cod. ACG6054
SUN CLONE 2CH	cod. ACG6056	SUN CLONE 4CH	cod. ACG6058
SUN-PRO 2CH	cod. ACG6210	SUN-PRO 4CH	cod. ACG6214
SUN-PROX 2CH	cod. ACG6220	SUN-PROX 4CH	cod. ACG6224

MODULO RADIO 433MHZ

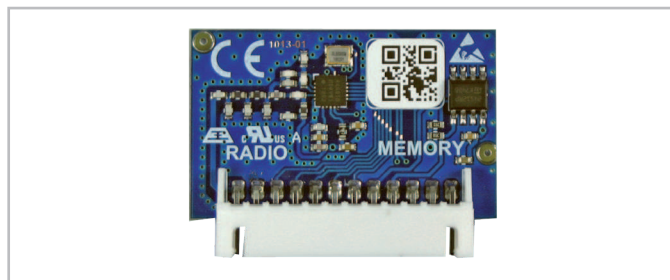

cod. ACG8069

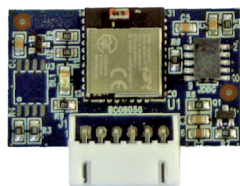

APP8050 Scheda APP
per gestire la centrale di comando
tramite Bluetooth



APP8054 Scheda APP+
per gestire la centrale di comando
tramite Bluetooth

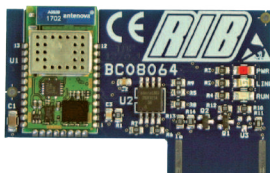

APP8064 Modulo Wi-Fi per Scheda APP+
per gestire la centrale tramite rete
Wi-Fi locale (WLAN)

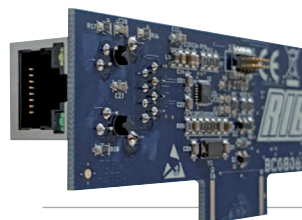

APP8066 Modulo RJ45 per Scheda APP+
per gestire la centrale tramite rete
dati locale (LAN)



APP8060 Modulo Orologio per Scheda APP+ con Modulo Wi-Fi o RJ45
per gestire la centrale di comando
come controllo accessi



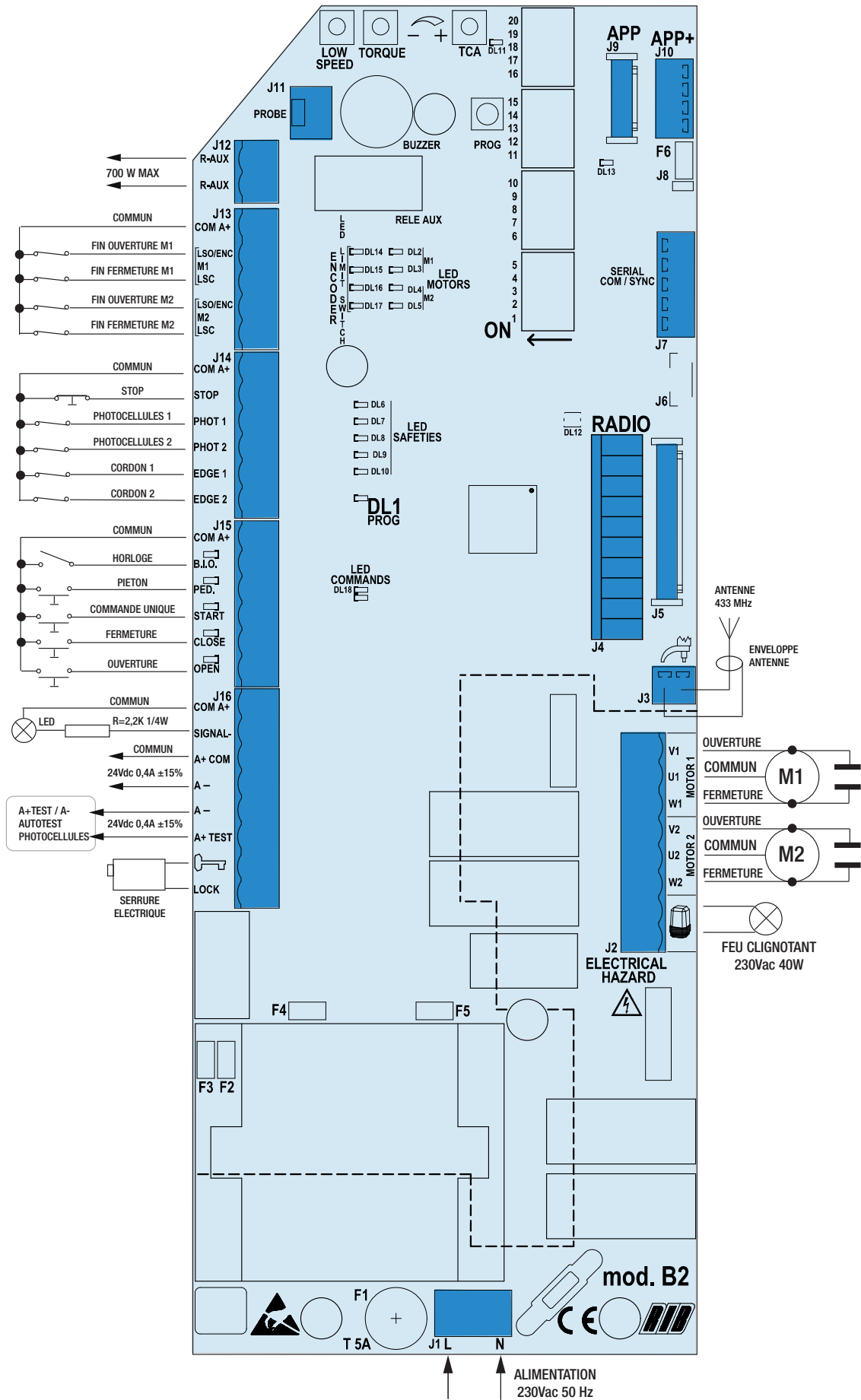

J1	N -L	Alimentation 230 Vac 50/60 Hz (120 V 60 Hz sur demande)	
J2	U1	CONNEXION COMMUN MOTEUR 1	
	V1 - W1	CONNEXION INVERSEURS ET CONDENSATEUR MOTEUR 1	
	U2	CONNEXION COMMUN MOTEUR 2	
	V2 - W2	CONNEXION INVERSEURS ET CONDENSATEUR MOTEUR 2	
		Connexion clignotant 230V (max 40W)	
J3		Antenne radio 433 MHz	
J4	RADIO	Connecteur pour radio récepteur RIB à enclenchement avec alimentation à 24Vdc	
J5	RADIO	Connecteur pour module radio ACG8069	
J6		réservé	
J7	SERIAL COM/SYNC	Connecteur pour la connexion série	
J8		RS485 terminaison de J10	
J9	APP	Connecteur de carte APP	
J10	APP+	Connecteur de carte APP+	
J11	PROBE	Bornier de raccordement à la sonde de réchauffage incorporé sur le moteur KING ICE et KING EVO ICE	
J12	R-AUX	Contact de relais auxiliaire (NO) Max 700 W	
J13	COM A+	Commun des contacts / Positif 24 Vdc	
	LSO M1/ENC	Fin de course d'ouverture M1	
	LSC M1	Fin de course de fermeture M1	
	LSO M2/ENC	Fin de course d'ouverture M2	
	LSC M2	Fin de course de fermeture M2	
J14	COM A+	Commun des contacts / Positif 24 Vdc	
	STOP	Contact impulsion de stop (NF)	
	PHOT 1	Contact photocellules 1 (NF)	
	PHOT 2	Contact photocellules 2 (NF)	
	EDGE 1	Contact barre palpeuse de sécurité 1 (NF)	
	EDGE 2	Contact barre palpeuse de sécurité 2 (NF)	
J15	COM A+	Commun des contacts / Positif 24 Vdc	
	B.I.O.	Contact d'une horloge (NO)	
	PED.	Contact commande ouverture piétonne (NO)	
	START	Contact impulsion simple (NO)	
	CLOSE	Contact impulsion de fermeture (NO)	
	OPEN	Contact impulsion d'ouverture (NO)	
	J16	COM A+	Commun des contacts / Positif 24 Vdc
		SIGNAL -	Voyant portail ouvert (24Vdc 3W max)
A+ COM		Positif pour alimentation accessoires à 24Vdc	
A -		Négatif pour alimentation accessoires à 24 Vdc	
A+ TEST		Positif pour alimentation autotest photocellules	
LOCK		Connexion électro-serrure (MAX 15W 12V)	
	PROG	Bouton pour la programmation	
	TCA	Trimmer de réglage du temps d'attendue avant avoir la fermeture automatique (DÉFAUT DÉSHABILITÉ ET LED DL11 ÉTEINT)	
	TORQUE	Trimmer de réglage de la force	
	LOW SPEED	Trimmer de réglage de la basse vitesse	
F1	T 5A	Fusible de protection moteur	

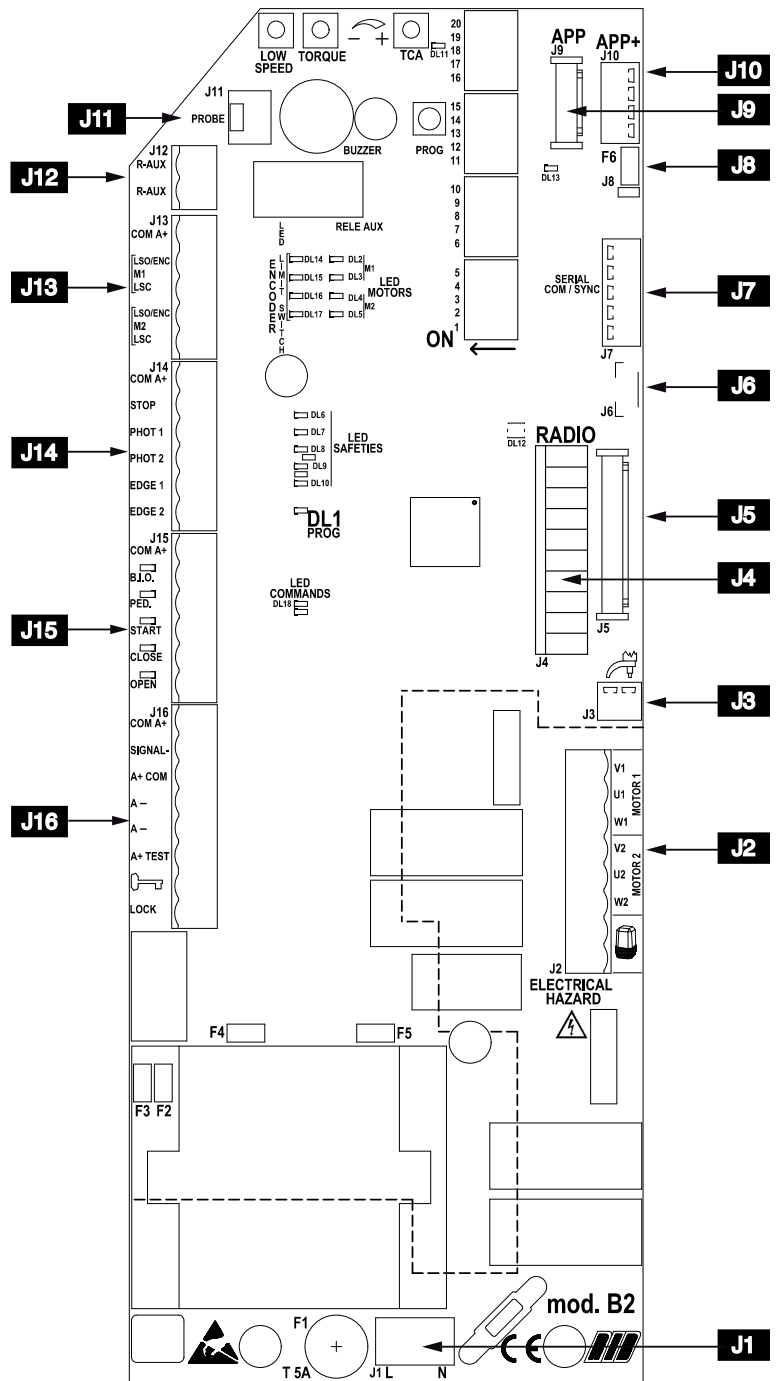

B - MICROINTERRUPTEURS DE GESTION

DIP 1 (ON) CONTRÔLE SENS DE ROTATION DU/DES MOTEUR/S (POINT C)

DIP 2 (ON) PROGRAMMATION DES TEMPS (POINT D)

DIP 2-1 PROGRAMMATION DES TEMPS D'OUVERTURE PIÉTONNIÈRE (POINT E)

DIP 1-2 MEMORISATION/ANNULATION CODES RADIO COMMANDE OUVERTURE TOTALE (DIP 1 ON suivi de DIP 2 ON) (POINT F) UNIQUEMENT POUR MODELES CRX

DIP 1-3 MEMORISATION/ANNULATION CODES RADIO COMMANDE OUVERTURE PIÉTONNIÈRE (DIP 1 ON suivi de DIP 3 ON) (POINT G) UNIQUEMENT POUR MODELES CRX

DIP 1-2-3 MEMORISATION/ANNULATION DES CODES RADIO POUR COMMANDE RELAIS AUXILIAIRE R-AUX (UNIQUEMENT POUR LE MODELE CRX) (POINT H)

MICRO-INTERRUPTEURS DE GESTION

DIP 4 Photocellules toujours actives (OFF) - Photocellules actives seulement en fermeture (ON)

DIP 5 Pré-clignotement (ON) - Clignotement normal (OFF)

DIP 6 Commande impulsif START et RADIO - pas-à-pas (ON) - automatique (OFF)

DIP 7 Habilitation du TEST de monitoring de le Photocellules

DIP 8 Habilitation de la serrure électrique (ON-activé)

DIP 9 Habilitation coup de désenclenchement de la serrure électrique (ON - activé)

DIP 10 Facilitation du déblocage manuel des moteurs (ON-activé)

DIP 11 Habilitation coup d'enclenchement de la serrure électrique (ON -activé)

DIP 12 Sélection fonctionnement à 1 ou 2 moteurs (par défaut OFF 2 moteurs)

DIP 13 activation système radio SUN/MOON (ON) - SUN-PRO (OFF)

DIP 14 Fonctionnement avec temps (OFF) - Fonctionnement avec fin de course (ON)

DIP 15 Ralentissement (ON - activé)

DIP 16 Gestion du contacteurs (ON - activé)

DIP 17 Gestion des encodeurs (ON - activé)

	TYPOLOGIE DE MOTEUR	CODE	DIP 18	DIP 19	DIP 20
1	KING 230/50	AA14001	OFF	OFF	OFF
	KING L 230/50	AA14010			
	KING 220/60	AA14002			
	KING L 220/60	AA14011			
	KING ICE 230/50	AA14019			
2	MAGIC IRR. 105°	AA10960	ON	OFF	OFF
	MAGIC IRR. 180°	AA10965			
	MAGIC REV. 105°	AA10920			
	MAGIC REV. 180°	AA10930			
	DUKE 110°	AA10975			
	DUKE 180°	AA10985			
	PRATIC	AA18001			
3	KING EVO	AA14050	OFF	ON	OFF
	KING EVO L	AA14070			
	KING EVO ICE	AA14060			
	KING EVO L ICE	AA14075			
4	IDRO DUE 27/R	AA10843	ON	ON	OFF
	IDRO DUE 27/1B	AA10844			
	IDRO DUE 27 SUPER/R	AA10809			
	IDRO DUE 27 SUPER/1B	AA10804			
5	FLUID R DVI	AA10899	OFF	OFF	ON
	FLUID R SVI	AA10901			
	FLUID 2B DVI	AA10897			
	FLUID 2B SVI	AA10898			
	IDRO 39/R	AA10871			
	IDRO 39/1B	AA10876			
	IDRO 39/2B	AA10881			
6	KING FAST 230/50	AA14008	ON	OFF	ON
	KING 120/60	AA14003			
	KING L 120/60	AA14012			
	KING EVO 120V	AA14052			
	KING EVO L 120V	AA14072			
7	R50	AA21580	OFF	ON	ON

	TYPOLOGIE DE MOTEUR	CODE	DIP 18	DIP 19	DIP 20
8	IDRO C 27/1B	AA10884	ON	ON	ON
	IDRO C 27/2B	AA10882			
	IDRO C 27/R	AA10883			

TRIMMER TORQUE - RÉGULATEUR ÉLECTRONIQUE DE LA FORCE

La régulation de la force est effectuée en faisant tourner le Trimmer TORQUE qui sert à varier la tension de sortie aux extrémités du moteur (en tournant dans le sens horaire, on donne plus de force au moteur).

Ladite force s'inclut automatiquement après 3 secondes du début de chaque manœuvre.

Ceci est pour donner le maximum de poussée au moteur au moment du démarrage.

NOTE: SI CE TRIMMER EST RÉGLÉ APRÈS AVOIR EXÉCUTÉ LA PROCÉDURE DE PROGRAMMATION, IL EST POSSIBLE QUE LA MESURE DE DÉPART DU RALENTISSEMENT SUBISSE DES VARIATIONS (EN PLUS OU EN MOINS PAR RAPPORT À LA PRÉCÉDENTE), PAR CONSÉQUENT, SI UNE NOUVELLE RÉGULATION DU TRIMMER EST EFFECTUÉE, LE EST CONSEILLÉ D'EXÉCUTER DE NOUVEAU LA PROGRAMMATION DES TEMPS.

TRIMMER LOW SPEED - Régulateur électronique de vitesse en approche.

Le réglage de la vitesse lente s'effectue en agissant sur le trimmer LOW SPEED par l'intermédiaire duquel il est possible de varier la tension de sortie sur le(s) moteur(s) (en le tournant dans le sens horaire, la vitesse augmente).

Le réglage est nécessaire afin de déterminer la bonne vitesse en fin d'ouverture ainsi qu'en fin de fermeture en fonction de la structure du portail ou en présence de légers frottements qui pourraient compromettre le bon fonctionnement du système.

ATTENTION: EMPLOI AVEC DES MOTEURS HYDRAULIQUES

Si on utilise des moteurs hydrauliques la phase de RALENTISSEMENT pourrait ne fonctionner pas correctement, dans ce cas il est utile de la désactiver en positionnant le DIP 15 on OFF.

TRIMMER TCA - Régulateur temps de attente de fermeture automatique totale ou piétonne

NON HABILITE par défaut et LED DL11 ETEINTE

(trimmer complètement réglé dans le sens antihoraire)

Avec ce trimmer, il est possible d'effectuer le réglage du temps de pause avant la fermeture complète ou piétonne.

Ce temps de attente s'active seulement avec une porte ouverte totalement ou partiellement (piétonne) et avec la LED DL11 allumée (avec le trimmer réglé dans le sens horaire).

Le temps de attente peut varier de 2 secondes à 2 minutes, selon le réglage.

Le temps de pause (pour une porte totalement ouverte) peut être ajusté d'un minimum de 2 secondes à un maximum de 2 minutes.

Le temps de pause (pour portail ouvert avec commande piétonne PED.) peut être réglé entre 2 secondes minimum et 30 secondes maximum.

Ex: Avec TCA à demi-course, vous aurez une pause d'une minute après l'ouverture totale et de 15 secondes après l'ouverture piétonne avant d'avoir la fermeture automatique de la porte.

R-AUX - CONTACT DU RELAIS AUXILIAIRE (NA)

Par défaut, ce relais est réglé comme lumière de courtoisie (max 700 W - 3 A - 230 Vca) pour fonctionner 3 minutes à chaque commande, avec renouvellement de l'heure à chaque commande.

Vous pouvez activer le contact R-AUX avec un émetteur en exécutant la procédure de mémorisation décrite au point G.

SIGNALISATIONS LED

DL1	PROG - programmation active	(rouge)
DL2	portail en phase d'ouverture M1	(vert)
DL3	portail en phase de fermeture M1	(rouge)
DL4	portail en phase d'ouverture M2	(vert)
DL5	portail en phase de fermeture M2	(rouge)
DL6	commande STOP (NC)	(rouge)
DL7	contact photocellules PHOTO 1 (NC)	(rouge)
DL8	contact photocellules PHOTO 2 (NC)	(rouge)
DL9	contact barre palpeuse EDGE 1 (NC)	(rouge)
DL10	contact barre palpeuse EDGE 2 (NC)	(rouge)
DL11	TCA - temps fermeture automatique activé	(rouge)
DL12	programmation codes radio	(deux couleurs)
DL13	B2 géré par APP	(bleu)
DL14	Fin de course d'ouverture LSO M1/ENC	(rouge)
DL15	Fin de course de fermeture LSC M1	(rouge)
DL16	Fin de course d'ouverture LSO M2/ENC	(rouge)
DL17	Fin de course de fermeture LSC M2	(rouge)

DL18	Commande PROG et RADIO sur moxex	(vert)
B.I.O.	Commande de horloge	(vert)
PED.	Commande ouverture piétonne	(vert)
START	Commande impulsif	(vert)
CLOSE	Commande fermeture	(vert)
OPEN	Commande ouverture	(vert)

C - CONTRÔLE DU SENS DE ROTATION DES MOTEURS

Ce contrôle a la tâche d'aider l'installateur durant la mise en œuvre de l'installation ou pour les éventuels contrôles successifs.

- 1 - Positionner le portail à moitié de la course au moyen du déblocage manuel.
 - 2 - Mettre le DP1 en position ON => le led rouge DL1 commence à clignoter.
 - 3 - Appuyer sur le bouton-poussoir PROG et le maintenir enfoncé => LES LEDS VERTS DL2 et DL4 s'allument et le portail devra s'ouvrir avec déphasage fixe des battants de deux secondes (le mouvement a une exécution à homme présent, ouvre-ferme-ouvre-etc.). Vérifier le mouvement des portes et régler la position des fin de courses mécaniques de ouverture.
Si l'un des deux ou tous les deux moteurs ferment au lieu d'ouvrir, relâcher le bouton-poussoir PROG et inverser les deux commutateurs-inverseurs (V 1/2 et W1/2) du moteur ou des moteurs intéressés.
 - 4 - Appuyer sur le bouton-poussoir PROG et le maintenir enfoncé pour FERMER complètement le portail. Quand les leds rouges DL5 et DL3 s'allument, les portes sont en train de fermer (avec un déphasage de 2 secondes).
Vérifier le mouvement des portes et régler la position des fin de courses mécaniques de fermeture.
 - 5 - Après 2 secondes et jusqu'à 10 secondes de travail en ouverture ou en fermeture, la force électronique s'enclenche automatiquement, réglable en agissant sur le trimmer TORQUE (tourner le trimmer dans le sens des aiguilles d'une montre pour donner une plus grande force).
 - 6 - Après 10 secondes de travail, les moteurs ont un ralentissement (si DIP 15 sur ON).
Exécuter le réglage du ralentissement des moteurs en rapprochement en agissant sur le trimmer LOW SPEED.
 - 7 - Fermer complètement le portail.
 - 8 - Repositionner le DIP 1 en position OFF. Le led rouge DL1 s'éteindra.
- N.B.:** Durant ce contrôle, les photocellules et les barres palpeuses ne sont pas actives.

D - PROGRAMMATION DES TEMPS

NOTE : DURANT LA PROGRAMMATION LES DISPOSITIFS DE SÉCURITÉ SONT ACTIVÉS ET LEUR INTERVENTION ARRÊTE LA PROGRAMMATION (LE VOYANT DEL DL1 QUI CLIGNOTAIT DEMEURE MAINTENANT ALLUMÉE DE MANIÈRE FIXE) ET LE BUZZER JOUE POUR 10 SECONDES. POUR RÉPÉTER LA PROGRAMMATION, POSITIONNER LES DIP 1 ET 2 SUR OFF, FERMER LE PORTAIL AU MOYEN DE LA PROCÉDURE "CONTRÔLE DU SENS DE ROTATION DES MOTEURS" ET RÉPÉTER LA PROGRAMMATION CHOISIE.

NOTE: Le ralentissement est déterminé automatiquement par la centrale en phase de programmation des temps et est activé à environ 50 à 60 cm avant d'atteindre les fins d'ouverture ou de fermeture.

- POUR 2 MOTEURS - DIP 12 OFF

- 1 - La porte doit être complètement fermée.
- 2 - Réglez DIP 2 sur ON => La DEL DL1 clignotera brièvement.
- 3 - Appuyez sur la touche PROG./RADIO/OPEN/START => M1 s'ouvre.
- 4 - Atteint le bouchon mécanique en ouverture => après 1 seconde, appuyez sur la touche PROG./RADIO/OPEN/START pour arrêter M1 et ouvrir M2.
- 5 - Lorsque la butée d'ouverture mécanique a été atteinte => après 1 seconde, appuyez sur la touche PROG./RADIO/OPEN/START => M2 s'arrête.
- 6 - Appuyez sur la touche PROG./RADIO/OPEN/START => M2 se ferme.
- 7 - Après quelques secondes, appuyez sur la touche PROG./RADIO/OPEN/START => M1 se ferme et détermine le déphasage entre M2 et M1.

Dans le même temps, la LED DL1 cesse de clignoter, signalant la sortie de la procédure de programmation.

À partir de ce moment, les dispositifs de sécurité ou autres commandes de porte fonctionneront normalement (inversions, arrêts, alarmes, etc.).

- 8 - Lorsque l'heure est terminée, la porte s'arrête.
- 9 - EN FIN DE PROGRAMMATION, REINITIALISEZ LE DIP 2 SUR OFF.

- POUR 2 MOTEURS AVEC FIN DE COURSE ELECTRIQUE - DIP 12 OFF ET DIP 14 ON

- 1 - La porte doit être complètement fermée.
- 2 - Réglez DIP 2 sur ON => La DEL DL1 clignotera brièvement.
- 3 - Appuyez sur la touche PROG./RADIO/OPEN/START => M1 s'ouvre.

Lorsque le fin de course d'ouverture LSO M1 est enfoncé, M1 s'arrête et M2 s'ouvre.

Lorsque le fin de course d'ouverture LSO M2 est enfoncé, M2 s'arrête.

4 - Appuyez sur la touche PROG./RADIO/OPEN/START => M2 se ferme.

5 - Appuyez sur la touche PROG./RADIO/OPEN/START => M1 se ferme et détermine le déphasage entre M2 et M1.

Lorsque les fins de course LSC M2 et LSC M1 sont enfoncés, les moteurs sont désactivés. Simultanément, la LED de programmation DL1 cesse de clignoter, indiquant le résultat de la procédure d'apprentissage.

À partir de ce moment, les dispositifs de sécurité ou autres commandes de porte fonctionneront normalement (inversions, arrêts, alarmes, etc.).

6 - EN FIN DE PROGRAMMATION, REINITIALISER LE DIP 2 SUR OFF.

- POUR 2 MOTEURS AVEC CODEUR - DIP 12 OFF, DIP 14 OFF et DIP 17 ON.

- 1 - La porte doit être complètement fermée.
 - 2 - Réglez DIP 2 sur ON => La DEL DL1 clignotera brièvement.
 - 3 - Appuyez sur la touche PROG./RADIO/OPEN/START => M1 s'ouvre.
Lorsque l'ouverture de M1 est terminée, le codeur arrête M1 et M2 s'ouvre.
Une fois l'ouverture de M2 terminée, le codeur arrête M2.
 - 4 - Appuyez sur la touche PROG./RADIO/OPEN/START => M2 se ferme.
Appuyez sur la touche PROG./RADIO/OPEN/START => M1 se ferme et détermine le déphasage entre M2 et M1.
Simultanément, la LED de programmation DL1 cesse de clignoter, indiquant le résultat de la procédure d'apprentissage.
A partir de ce moment, le fonctionnement est automatique ou pas à pas et toute intervention des dispositifs de sécurité ou d'autres commandes sera donc interprétée comme un fonctionnement automatique ou pas à pas (inversions, arrêts, alarmes, etc.).
- 5 - A LA FIN DE LA PROGRAMMATION, REINITIALISEZ LE DIP 2 SUR OFF.

- POUR 1 MOTEUR - DIP12 ON

- 1 - La porte doit être complètement fermée.
- 2 - Réglez DIP 2 sur ON => La DEL DL1 clignotera brièvement.
- 3 - Appuyez sur la touche PROG./RADIO/OPEN/START => M1 s'ouvre.
- 4 - Lorsque la butée d'ouverture mécanique est atteinte, après 1 seconde, appuyez sur la touche PROG./RADIO/OPEN/START => M1 s'arrête.
- 5 - Appuyez sur la touche PROG./RADIO/OPEN/START => M1 se ferme.
Simultanément, la led DL1 cesse de clignoter pour signaler la sortie de la procédure de programmation.
À partir de ce moment, les dispositifs de sécurité ou autres commandes de porte fonctionneront normalement (inversions, arrêts, alarmes, etc.).
- 6 - Lorsque le compte à rebours est terminé, la porte s'arrête.
- 7 - EN FIN DE PROGRAMMATION, REINITIALISEZ LE DIP 2 SUR OFF.

- POUR 1 MOTEUR AVEC FIN DE COURSE ELECTRIQUE - DIP 12 ON et DIP 14 ON

- 1 - La porte doit être complètement fermée.
 - 2 - Réglez DIP 2 sur ON => La DEL DL1 clignotera brièvement.
 - 3 - Appuyez sur la touche PROG./RADIO/OPEN/START => M1. Le fin de course d'ouverture M1 LSO arrêtera M1.
 - 4 - Appuyez sur le bouton PROG./RADIO/OPEN/START => M1 pour fermer. Le fin de course LSC M1 arrêtera M1.
Simultanément, la led DL1 cesse de clignoter pour signaler la sortie de la procédure d'apprentissage.
À partir de ce moment, les dispositifs de sécurité ou autres commandes de porte fonctionneront normalement (inversions, arrêts, alarmes, etc.).
- 5 - A LA FIN DE LA PROGRAMMATION, REINITIALISEZ LE DIP 2 SUR OFF.

- POUR 1 MOTEURS AVEC CODEUR - DIP 12 ON, DIP 14 OFF et DIP 17 ON.

- 1 - La porte doit être complètement fermée.
 - 2 - Réglez DIP 2 sur ON => la DEL DL1 clignotera brièvement.
 - 3 - Appuyez sur le bouton PROG./RADIO/OPEN/START => M1 pour ouvrir.
Lorsque l'ouverture est terminée, le codeur arrête M1.
Appuyez sur le bouton PROG./RADIO/OPEN/START => M1 pour fermer.
Simultanément, la LED de programmation DL1 cesse de clignoter, indiquant le résultat de la procédure d'apprentissage.
A partir de ce moment, le fonctionnement est automatique ou pas à pas et toute intervention des dispositifs de sécurité ou d'autres commandes sera donc interprétée comme un fonctionnement automatique ou pas à pas (inversions, arrêts, alarmes, etc.).
- 5 - EN FIN DE PROGRAMMATION, REINITIALISER LE DIP 2 SUR OFF.

E - OUVERTURE PIÉTONNE

La porte doit être complètement fermée.

- 1 - Mettez le DIP2 en position ON, le voyant DL1 commence à clignoter rapidement.
- 2 - Immédiatement, mettez également DIP1 en position ON, le voyant DL1 commence à clignoter lentement.
- 3 - Appuyez sur la touche piéton (COM A + / PED.), Le moteur M1 s'ouvre
- 4 - Lorsque le vantail du moteur M1 est suffisamment ouvert pour le passage piéton, appuyer sur le bouton-poussoir pour piéton pour arrêter la course (définissant ainsi la course d'ouverture du moteur M1).
- 5 - Appuyez sur le bouton-poussoir piéton (COM A + / PED.), M1 se ferme.
- 6 - Tourner DIP1 en position OFF.
- 7 - Tourner DIP2 en position OFF.

F - PROGRAMMATION DES CODES RADIO POUR OUVERTURE TOTALE (MAX 1000 CODES) - avec Module Radio récepteur ACG8069

ATTENTION: avant de mémoriser les télécommandes, en utilisant DIP 13 choisissez les télécommandes à utiliser:

DIP 13 OFF: les télécommandes à code variable SUN-PRO peuvent être mémorisées:

SUN-PRO 2CH 2 canaux - touches rouges et LED blanche cod. ACG6210

SUN-PRO 4CH 4 canaux - touches rouges et LED blanche cod. ACG6214

SUN-PROX 2CH 2 canaux - touches rouges et LED jaune cod. ACG6220

SUN-PROX 4CH 4 canaux - touches rouges et LED jaune cod. ACG6224

DIP 13 ON (par défaut): Vous pouvez mémoriser les télécommandes avec le code fixe SUN et MOON:

SUN 2CH deux canaux - touches bleues et LED blanche cod. ACG6052

SUN 4CH quatre canaux - touches bleues et LED blanche cod. ACG6054

SUN CLONE 2CH deux canaux - touches bleues et LED jaune cod. ACG6056

SUN CLONE 4CH 4 canaux - touches bleues et LED jaune cod. ACG6058

MOON 2CH 2 canaux - touches noires et LED jaune cod. ACG6081

MOON 4CH 2 canaux- touches noires et LED jaune cod. ACG6082

ATTENTION: il n'est pas possible de mémoriser des télécommandes avec code fixe et des télécommandes avec code variable.

La programmation ne peut se faire que lorsque le portail est stationnaire.

- 1 - Positionner DIP 1 sur ON, puis DIP 2 sur ON. La LED DL12 clignote en rouge pendant 10 secondes.
- 2 - Dans ces 10 secondes, appuyez sur le bouton de la télécommande (normalement le canal A). Si la télécommande est correctement mémorisée, la LED DL12 s'allume en vert et une tonalité du buzzer confirme la mémorisation correcte. Les 10 secondes pour la programmation des codes sont automatiquement renouvelées avec la LED DL12 qui clignote en rouge pour pouvoir mémoriser la télécommande suivante.
- 3 - Pour terminer la programmation, laissez s'écouler 10 sec, ou bien appuyer pendant un moment sur le bouton PROG. La LED DL12 arrête de clignoter.
- 4 - Repositionner DIP 1 sur OFF et DIP 2 sur OFF.
- 5 - Fin de la procédure.

PROCEDURE D'EFFACEMENT DE TOUS LES CODES RADIO RESERVES A L'OUVERTURE TOTALE

L'effacement ne peut s'effectuer que lorsque le portail est stationnaire.

- 1 - Positionner le DIP 1 sur ON et ensuite le DIP 2 sur ON.
- 2 - La LED DL12 clignote rouge pendant 10 secondes.
- 3 - Pendant ces 10 secondes enfoncé et maintenir appuyé le bouton PROG pendant 5 secondes. La confirmation de l'effacement de la mémoire est signalée par deux clignotements verts de la LED DL12 et deux tonalités du buzzer. Par la suite, la programmation LED DL12 clignote en rouge pendant 10 secondes et il est impossible d'insérer de nouveaux codes comme dans la procédure décrite ci-dessus.
- 4 - Repositionner DIP 1 sur OFF et DIP 2 sur OFF.
- 5 - Fin de la procédure.

SIGNALISATION MEMOIRE SATUREE CODES RADIO RESERVES A L'OUVERTURE TOTALE

La signalisation ne s'obtient que lorsque le portail est stationnaire.

- 1 - Positionner le DIP 1 sur ON et ensuite le DIP 2 sur ON.
- 2 - La LED DL12 clignote 6 fois vert, indiquant la saturation de la mémoire (1000 codes présents).
- 3 - Ensuite la LED DL1 de programmation reste active pendant 10 secondes, rendant possible l'effacement total des codes.
- 4 - Repositionner DIP 1 sur OFF et DIP 2 sur OFF.
- 5 - Fin de la procédure.

G - PROGRAMMATION CODES RADIO OUVERTURE PIETONNE (MAX 1000 CODES) - avec Module Radio récepteur ACG8069

L'effacement ne peut s'effectuer que lorsque le portail est stationnaire.

- 1 - Positionner DIP 1 sur ON et ensuite DIP 3 sur ON. La LED DL12 clignote vert pendant

10 secondes.

- 2 - Appuyer sur la touche de la télécommande (normalement sur le canal B) dans les 10 secondes. Si la télécommande est correctement mémorisée la LED DL12 émet un clignotement rouge et une tonalité du buzzer confirme la bonne mémorisation. Le temps de programmation des codes se renouvelle automatiquement pour pouvoir mémoriser la télécommande suivante.
- 3 - Pour terminer la programmation, laissez s'écouler 10 sec, ou bien appuyer pendant un instant sur le bouton PROG La LED DL12 arrête de clignoter.
- 4 - Repositionner DIP 1 sur OFF et DIP 3 sur OFF.
- 5 - Fin de la procédure.

PROCEDURE D'EFFACEMENT DE TOUS LES CODES RADIO RESERVES A L'OUVERTURE PIETONNE

L'effacement ne peut s'effectuer que lorsque le portail est stationnaire.

- 1 - Positionner le DIP 1 sur ON et ensuite le DIP 3 sur ON. La LED DL12 clignote vert pendant 10 secondes.
- 2 - Pendant ces 10 secondes enfoncé et maintenir appuyé le bouton PROG pendant 5 secondes. La confirmation de l'effacement de la mémoire est signalée par deux clignotements verts de la LED DL12 et deux tonalités du buzzer.
- 3 - Par la suite, la LED DL12 clignote en rouge pendant 10 secondes et il est impossible d'insérer de nouveaux codes comme dans la procédure décrite ci-dessus.
- 5 - Repositionner DIP1 sur OFF et DIP3 sur OFF.
- 6 - Fin de la procédure.

SIGNALISATION MEMOIRE SATUREE CODES RADIO RESERVES A L'OUVERTURE PIETONNE

La signalisation ne s'obtient que lorsque le portail est stationnaire.

- 1 - Positionner le DIP 1 sur ON et ensuite le DIP 3 sur ON.
- 2 - La LED DL12 clignote vert 6 fois indiquant la saturation de la mémoire (1000 codes présents). Puis la LED DL12 reste active rouge pendant 10 secondes, rendant possible l'effacement total des codes.
- 4 - Repositionner DIP 1 sur OFF et DIP 3 sur OFF.
- 5 - Fin de la procédure.

H - PROGRAMMATION CODES RADIO POUR CONTACT R-AUX (MAX 1000 CODES) - avec Module Radio récepteur ACG8069

*** La gestion avec télécommande ne peut être activée qu'avec l'application RIB GATE. R-AUX fonctionne normalement comme une lumière de courtoisie pendant 3 minutes. Grâce à l'application RIB GATE, il est possible de configurer le fonctionnement de ce relais à volonté.**

L'effacement ne peut s'effectuer que lorsque le portail est stationnaire.

- 1 - Positionner DIP 1 sur ON, DIP 2 sur ON et ensuite DIP 3 sur ON. La LED DL12 clignote orange pendant 10 secondes.
- 2 - Appuyer sur la touche de la télécommande (normalement sur le canal C) dans les 10 secondes. Si la télécommande est correctement mémorisée la LED DL12 émet un clignotement vert et une tonalité du buzzer confirme la bonne mémorisation. Le temps de programmation des codes se renouvelle automatiquement pour pouvoir mémoriser la télécommande suivante.
- 3 - Pour terminer la programmation, laissez s'écouler 10 sec, ou bien appuyer pendant un instant sur le bouton PROG. La LED DL12 arrête de clignoter.
- 4 - Repositionner DIP 1, 2 et 3 sur OFF.
- 5 - Fin de la procédure.

PROCEDURE D'EFFACEMENT DE TOUS LES CODES RADIO RESERVES A L'OUVERTURE PIETONNE

L'effacement ne peut s'effectuer que lorsque le portail est stationnaire.

- 1 - Positionner DIP 1 sur ON, DIP 2 sur ON et ensuite DIP 3 sur ON. La LED DL12 clignote orange pendant 10 secondes.
- 2 - Pendant ces 10 secondes enfoncé et maintenir appuyé le bouton PROG pendant 5 secondes. La confirmation de l'effacement de la mémoire est signalée par deux clignotements verts de la LED DL12 et deux tonalités du buzzer.
- 3 - Par la suite, la LED DL12 clignote orange pendant 10 secondes et il est impossible d'insérer de nouveaux codes comme dans la procédure décrite ci-dessus.
- 4 - Repositionner DIP 1, 2 et 3 sur OFF.
- 5 - Fin de la procédure.

SIGNALISATION MEMOIRE SATUREE CODES RADIO RESERVES A L'OUVERTURE PIETONNE

La signalisation ne s'obtient que lorsque le portail est stationnaire.

- 1 - Positionner DIP 1 sur ON, DIP 2 sur ON et ensuite DIP 3 sur ON.
- 2 - La LED DL12 clignote vert 6 fois indiquant la saturation de la mémoire (1000 codes

présents). Puis la LED DL12 reste active rouge pendant 10 secondes, rendant possible l'effacement total des codes.

3 - Repositionner DIP 1, 2 et 3 sur OFF.

4 - Fin de la procédure.

FONCTIONNEMENT DES ACCESSOIRES DE COMMANDE

BOUTON DE COMMANDE PAS-A-PAS (COM A+/START)

DIP 6 ON => Il effectue une commande cyclique des commandes ouvrir - stop - fermer - stop - ouvrir etc.

DIP 6 OFF => Il effectue l'ouverture, quand le portail est fermé. S'il est actionné pendant le mouvement d'ouverture, cela ne produit aucun effet. S'il est actionné lorsque le portail est ouvert, il le ferme. S'il est actionné pendant la fermeture du portail, il le rouvre.

BOUTON D'OUVERTURE (COM A+/OPEN)

Lorsque le portail est fermé, le bouton commande le mouvement d'ouverture. S'il est actionné pendant la fermeture du portail, il le rouvre.

BOUTON D'OUVERTURE AVEC FONCTION HORLOGE (COM A+/B.I.O.)

Cette fonction est utile dans les heures de pointe, quand la circulation est ralentie (ex. entrée/sortie des ouvriers, urgences en zone résidentielle ou dans les parkings et, occasionnellement, pendant les déménagements).

En connectant un interrupteur et/ou une horloge de type quotidien/hebdomadaire au commande d'ouverture N.O. "COM A+/B.I.O.", il est possible d'ouvrir et de maintenir l'automatisme ouvert tant que l'interrupteur est enfoncé ou que l'horloge reste active.

Lorsque l'automatisme est ouvert, toutes les commandes sont bloquées.

En relâchant l'interrupteur, ou au terme de l'heure fixée, l'automatisme se fermera immédiatement.

BOUTON DE FERMETURE (COM A+/CLOSE)

Lorsque le portail est stationnaire, il commande le mouvement de fermeture.

TELECOMMANDE

DIP 6 ON => Il effectue une commande cyclique ouvrir - stop - fermer - stop - ouvrir etc.

DIP 6 OFF => Il effectue l'ouverture, quand le portail est fermé. S'il est actionné pendant le mouvement d'ouverture, cela ne produit aucun effet. S'il est actionné lorsque le portail est ouvert, il le ferme. S'il est actionné pendant la fermeture du portail, il le rouvre.

BOUTON D'OUVERTURE PIETONNE (COM A+/PED.)

Commande réservée à l'ouverture partielle et à la refermeture.

Pendant l'ouverture, la pause ou la fermeture piétonne, il est possible de commander l'ouverture depuis n'importe quelle commande raccordée à la carte B2.

Par l'intermédiaire du DIP 6, il est possible de choisir le mode de fonctionnement du bouton de commande piétonne.

DIP 6 ON => Il effectue une commande cyclique des commandes ouvrir - stop - fermer - stop - ouvrir etc.

DIP 6 OFF => Il effectue l'ouverture, quand le portail est fermé. S'il est actionné pendant le mouvement d'ouverture, cela ne produit aucun effet. S'il est actionné lorsque le portail est ouvert, il le ferme. S'il est actionné pendant la fermeture du portail, il le rouvre.

SERRURE ELECTRIQUE (COM A+/LOCK-)

Mettre le DIP 8 sur ON pour activer la serrure électrique en ouverture.

COUP DE DESENCLÈCHEMENT DE LA SERRURE ELECTRIQUE EN OUVERTURE

Mettre le DIP 9 sur ON pour activer le coup de désenclenchement de la serrure électrique en ouverture (à condition que le DIP 8 soit sur ON).

Lorsque le portail est fermé, si une commande d'ouverture est engagée, le portail effectue la manœuvre de fermeture pendant 0,5s et en même temps la serrure électrique est activée (suivi par 0,5s de pause et ensuite par l'ouverture du portail).

FACILITATION DU DEBLOCAGE MANUEL DES MOTEURS

Mettre le DIP 10 sur ON pour activer la facilitation au déblocage manuel. Une fois la fermeture terminée, une manœuvre d'inversion sera exécutée avec un temps fixe de 0,2s pour faciliter le déblocage manuel.

COUP D'ENCLÈCHEMENT DE LA SERRURE ELECTRIQUE

Mettre le DIP 11 sur ON pour activer le coup d'enclenchement de la serrure électrique en phase de fermeture. Une fois la fermeture terminée, les moteurs sont commandés 1s à pleine tension pour garantir l'enclenchement de la serrure.

FONCTIONNEMENT ACCESSOIRES DE SÉCURITÉ

PHOTOCELLULE (COM A+/PHOT 1, COM A+/PHOT 2)

NOTE: Le transit des photocellules est signé par un ton du buzzer

DIP 4 OFF => à portail fermé, si un obstacle est interposé au rayon des photocellules, le portail n'ouvre pas. Durant le fonctionnement, les photocellules interviennent tant en ouverture (avec reprise du mouvement en ouverture qu'après de la libération des photocellules) qu'en fermeture (avec reprise du mouvement inverse qu'après de la libération des photocellules).

DIP 4 ON => à portail fermé, si un obstacle est interposé au rayon des photocellules et l'ouverture est commandée, le portail ouvre (durant l'ouverture les photocellules n'interviennent pas). Les photocellules interviendront seulement en phase de fermeture (avec reprise du mouvement inverse après une seconde, même si ces dernières demeurent engagées).

ATTENTION: Si la led du récepteur reste allumée, il est possible qu'il y ait des perturbations sur la ligne d'alimentation.

Nous conseillons de relier électriquement à terre les colonnes ou les poteaux de supporte à la borne A - pour protéger les photocellules de sources de dérangement. Faire attention de ne pas provoquer de court-circuit quand les phases d'alimentation sont inversées !

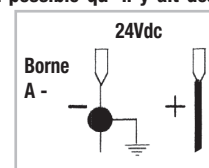

MONITORAGE DES PHOTOCELLULE (A+TEST/A-)

Connecter l'émetteur de la photocellule à A+TEST/A- et configurer le DIP13 sur ON.

Le monitoring est un test de fonctionnement de la photocellule, exécuté au début de chaque manœuvre du portail.

Le mouvement du portail n'est donc possible que si la/les photocellule(s) ont passé le test de fonctionnement.

ATTENTION: LE MONITORAGE DE L'ENTRÉES PHOTOCELLULE (PHOT 1/PHOT 2) PEUT ÊTRE ACTIVE EN METTANT LE DIP 7 SUR ON, OU BIEN DESACTIVE EN POSITIONNANT LE DIP 7 SUR OFF.

AVERTISSEMENT: si la fonction AUTOTEST est activée et qu'une seule photocellule est connectée, un cavalier doit être créé entre les bornes PHOT 1 et PHOT 2. Si le cavalier n'est pas exécuté, l'autotest échoue et le portail ne bouge pas.

ALARME D'AUTOTEST PHOTOCELLULE (DIP 7 ON)

À chaque commande, si le monitoring de la photocellule a un résultat négatif, une alarme signalée par le BUZZER qui émet 4 tons toutes les 5 secondes.

Dans cette condition, la porte reste immobile. Il n'est possible de rétablir le fonctionnement normal qu'en réparant la photocellule et en appuyant sur une des commandes habilitées.

BARRE PALPEUSE (COM A+/EDGE 1, COM A+/EDGE 2)

Pendant la fermeture, si EDGE 1 est activée, elle change le mouvement en ouverture. Si la barre palpeuse reste occupée, elle ne permet pas la fermeture.

Pendant l'ouverture, si EDGE 2 est activée, elle change le mouvement en fermeture. Si la barre palpeuse reste occupée, elle ne permet pas l'ouverture.

Si vous n'en utilisez pas, ponter les bornes COM A+/EDGE1/EDGE2.

ALARME BARRE PALPEUSE

Le clignotant et le buzzer sont activés avec 2 tons toutes les 5 secondes pendant une minute.

BOUTON D'ARRÊT (COM A+/STOP) - Fonction de sécurité PL"b" selon EN13849-1

Pendant le mouvement, le bouton d'arrêt effectue l'arrêt du portail.

Si le bouton STOP est enfoncé lorsque le portail est totalement ouvert (ou partiellement, au moyen de la commande piéton), la fermeture automatique sera momentanément exclue (si activée à l'aide du trimmer TCA avec la led DL11 allumée). Il est donc nécessaire d'actionner une nouvelle commande pour refermer le portail.

En refermant le portail, la fermeture automatique sera réactivée (si activée à l'aide du trimmer TCA avec la led DL11 allumée).

TRAVAIL AVEC HOMME MORT (avec commande maintenue), DANS LE CAS DE PANNE DE SÉCURITÉ

Si l'un des deux barre palpeuse est en panne ou engagé pour plus de 5 secondes, ou si l'un des deux photocellule est en panne ou engagée pour plus de 60 secondes, les commandes OPEN, CLOSE, START et PED. fonctionnent seulement avec commande maintenue.

La signalisation de l'activation de cette opération est donnée par la LED DL1 qui clignote.

Le contrôle radio et la fermeture automatique sont exclues parce que leur fonctionnement n'est pas autorisé par les règles.

À la restauration du contact de sécurité, l'opération est restaurée après une seconde, et donc aussi la télécommande et la fermeture automatique sont de travail.

Note 1: Au cours de cette opération dans le cas de panne de les barres palpeuses (ou

photocellules) les photocellules (ou barres palpées) qui ne sont pas en panne, fonctionnent encore avec l'interruption de l'opération en cours.

Note 2: Le bouton de STOP n'est pas considéré comme un contournement de la sécurité dans ce mode, si il est pressé ou en panne, il ne permet pas de tout mouvement.

La manoeuvre con commande maintenue est exclusivement une manoeuvre d'urgence qui doit être effectuée pour des temps brefs et avec la sécurité de la vue quand l'opérateur est en mouvement. Dès possible les protections en panne doivent être rétablies pour un correct fonctionnement.

SIGNALISATIONS VISUELLES ET ACOUSTIQUES

CLIGNOTANT

N.B.: Ce tableau électronique peut alimenter SEULEMENT LES CLIGNOTANTS AVEC CIRCUIT CLIGNOTANT (ACG7059) avec ampoules de 40W au maximum.

FONCTION PRÉ-CLIGNOTEMENT

DIP 5 - OFF => Moteur et feu clignotant edémarrent en même temps.

DIP 5 - ON => Le feu clignotant démarre 3 secondes avant le moteur.

BUZZER

Il a pour tâche de signaler l'intervention de le sécurités, les anomalies et la mémorisation et l'annulation des codes radio.

SIGNAL - VOYANT DE SIGNALISATION PORTAIL OUVERT (COM A+/SIGNAL-)

Il a la tâche de signaler les états de portail ouvert, partiellement ouvert ou quoi qu'il en soit non complètement fermé. Il s'éteint seulement à portail complètement fermé. Durant la programmation, ce dispositif de signalisation n'est pas actif.

N.B.: Se l'on excède avec les commandes ou avec les ampoules, la logique de la centrale en sera compromise et il y a une possibilité de blocage des opérations.

REPRISE DU FONCTIONNEMENT APRÈS PANNE D'ÉLECTRICITÉ

Au retour de la courant la led DL1 s'allume et reste allumée pendant tout le temps que le portail reste ouvert. Elle s'éteindra à la complète ouverture ou fermeture du portail.

Il est conseillé d'ouvrir complètement le portail.

Laissez le portail se fermer tout seul avec la fermeture automatique ou attendez que le feu clignotant arrête de clignoter avant de commander la fermeture.

Cette opération permettra au portail de se réaligner. En effet, si les moteurs se sont bloqués et ont été déplacés de la position normale de fermeture pendant la coupure de courant, la première manoeuvre au retour de l'alimentation doit être complète.

Si le black-out se passe pendant le mouvement, ou avec le portail ouvert, et la première commande est celle de fermeture, la fermeture se passera avec déphasage totale des portes donc M2 se fermera avant et M1 se fermera après. Le mouvement séparé des deux moteurs évitera que les portes se touchent.

RECHAUFFAGE UNIQUEMENT POUR KING ICE / KING EVO ICE

Par le biais du connecteur J11, il est possible de raccorder une sonde déjà présente dans le moteur KING EVO ICE. Pour les raccordements, vous reporter aux instructions de montage du moteur KING EVO ICE.

La sonde pour le réchauffement moteur est un dispositif utilisé en climats particulièrement rigoureux (jusqu'à -30°C) pour éviter le blocage du moteur à cause du gel. Ce dispositif s'active automatiquement lorsque le portail est à l'arrêt (la position n'a pas d'importance, il suffit qu'il soit à l'arrêt) à une température ambiante moteur inférieure à 10°C (relevée par le détecteur de température PROBE).

L'état de la phase de réchauffage du/des moteur (s) est signalé par l'allumage des led DL2-DL3 pour le moteur 1, et DL4-DL5 pour le moteur 2.

Quand le moteur est en mouvement, le réchauffeur est désactivé.

Seulement 10 secondes après que le portail soit à l'arrêt, le réchauffeur se met en action (à condition que la température ambiante moteur soit inférieure à 10°C). Lorsque les 20°C sont atteints, le réchauffeur s'éteint, en maintenant les conditions ambiantes à température constante.

CARACTERISTIQUES TECHNIQUES PROBE

Tension de fonctionnement	5Vdc
Résistance	10K ±2% (à 25°C)
Temperature de travail	-30 ÷ +55°C

CARACTÉRISTIQUES TECHNIQUES

- Écart de température	-10 ÷ + 55°C
- Humidité	< 95% sans condensation
- Tension d'alimentation	230 o 120V~ ±10%
- Fréquence	50/60 Hz
- Absorption maximale carte	45 mA
- Micro interruptions de réseau	100ms
- Puissance maximale témoin portail ouvert	3 W (équivalent à 1 ampoule de 3W ou 5 voyants del avec résistance en série de 2,2 Kohm)
- Charge maximale à la sortie clignotant	40W avec charge résistive
- Courant disponible pour photocellules et accessoires	500mA 24 Vdc
- Courant disponible sur connecteur radio	200mA 24 Vdc

CARACTÉRISTIQUES TECHNIQUES RADIO (seulement modèles CRX)

- Fréquence réception	433,92 MHz
- Impédance	52 ohm
- Sensibilité	>1 µV
- Contrôle de rétroaction	PLL
- Codes mémorisables	1000

- Toutes les entrées doivent être utilisées comme des contacts propres parce que l'alimentation est générée internement (tension sécuritaire) à la carte et elle est disposée de façon à garantir le respect de l'isolation double ou renforcée par rapport aux parties à tension dangereuse.

- Les éventuels circuits externes connectés aux sorties de la centrale doivent être exécutés pour garantir l'isolation double ou renforcée par rapport aux parties à tension dangereuse.

- Toutes les entrées sont gérées par un circuit intégré programmé qui exécute un autocontrôle à chaque mise en marche.

SOLUTION DES PROBLEMES

Après avoir effectué tous les raccordements en suivant attentivement le schéma et avoir positionné le portail en position intermédiaire, vérifier l'allumage correct des leds rouges DL6, DL7, DL8, DL9 et DL10.

Si les leds ne s'allument pas, en maintenant toujours le portail en position intermédiaire, vérifier les points ci-après et éventuellement remplacer les composants qui ne fonctionnent pas.

DL6 éteinte Bouton de STOP en panne (Dans le cas où le STOP n'est pas connecté, ponter entre COM A+ et STOP).

DL7 ou DL8 éteinte Photocellules en panne (Si le photocellules ne sont pas reliée, effectuer la connexion entre COM A+ et PHOTO 1/PHOTO 2)

DL9 ou DL10 éteinte Barre palpée en panne (Si la barre palpée n'est pas reliée, effectuer la connexion entre COM et EDGE 1/EDGE 2)

Durant le fonctionnement avec opérateur présent, avec DIP1 sur ON, vérifier que durant l'ouverture de M1 et M2, les leds verts DL2 et DL4 s'allument, et que durant la fermeture de M1 et M2, les leds rouges DL3 et DL5 s'allument.

Dans le cas contraire, intervertir les fils du moteur en question.

LED DL13 (BLEU) allumée Certaines fonctions sont activées via un smartphone, puis vérifiez l'état de la carte via un smartphone car l'état du dip / trimmer peut ne pas être vrai.

Sur la carte, des fusibles réarmables interviennent en cas de court-circuit en interrompant la sortie qui leur est affectée.

En cas de dépannage, il est conseillé de débrancher tous les connecteurs amovibles et de les brancher un par un afin d'identifier plus facilement la cause du défaut.

TABLEAU RÉCAPITULATIF ALARMES VISUELLES ET SONORES

F

SIGNALISATIONS EN COURS DE PROGRAMMATION

ÉVÉNEMENT	ÉTAT BUZZER	ÉTAT CLIGNOTEUR	ÉTAT LED DL1
Dip 1 ON (mode homme mort) Ou panne d'une sécurité	Éteint	Éteint	Clignote 250 ms on-off
Dip 2 ON (programmation course totale)	Éteint	Éteint	Clignote 500 ms on-off
Dip 2 > 1 ON (programmation course piéton)	Éteint	Éteint	Clignote 500 ms on-off
Procédure de programmation interrompue à cause de l'intervention d'une sécurité	Tonalité de 10s avec pause de 2 s	Éteint	Allumée fixe

ÉVÉNEMENT	ÉTAT BUZZER	ÉTAT CLIGNOTEUR	ÉTAT LED DL12
Aucun code inséré	Éteint	Éteint	Clignotement alternatif rouge/vert
Dip 1 > 2 programmation codes radio ouverture totale	Éteint	Éteint	Clignote en rouge pendant 10 secondes
Dip 1 > 3 programmation codes radio ouverture piéton	Éteint	Éteint	Clignote en vert pendant 10 secondes
Dip 1>2>3 programmation codes radio pour R-AUX	Éteint	Éteint	Clignote en orange pendant 10 secondes
Programmation correcte des codes radio pour l'ouverture totale et R-AUX	1 Tonalité	Éteint	S'allume en vert une fois
Programmation correcte des codes radio pour l'ouverture piéton	1 Tonalité	Éteint	S'allume en rouge une fois
Code radio non contenu dans la mémoire	Éteint	Éteint	Flash rouge
Mémoire saturée en codes radio (1000 codes mémorisés)	Éteint	Éteint	Effectue 6 clignotements verts
Suppression codes ouverture totale, piéton et R-AUX	2 Tonalités	Éteint	Effectue 2 clignotements verts

SIGNALISATIONS PENDANT LE FONCTIONNEMENT

ÉVÉNEMENT	ÉTAT BUZZER	ÉTAT CLIGNOTEUR	ÉTAT LED ET SORTIE SIGNAL
Bouton d'arrêt enfoncé	Éteint	Éteint	Led DL9 s'éteint
Intervention photocellule	1 Tonalité	Éteint	Led DL7-8 s'éteint
Intervention barre palpeuse	2 Tonalités	Éteint	Led DL9-10 s'éteint
Panne d'une sécurité ou sécurité enclenchée pendant une durée prolongée	Éteint	Éteint	Led DL1 clignote 250 ms on-off
Alarme provenant de barre palpeuse	2 Tonalités toutes les 5 secondes pendant 1 minute (Renouvelée par l'actionnement d'une commande)	Actif pendant 1 minute	Aucune led associée
Échec alarme d'autotest photocellule	4 Tonalités toutes les 5 secondes pendant 1 minute (Renouvelée par l'actionnement d'une commande)	Éteint	Aucune led associée
Blocage fonctionnel exécuté par smartphone	Éteint	Éteint	Led DL12 bicolore allumée fixe en vert.
Réalisation de cycles définis	6 Tonalités toutes les 5 secondes (Renouvelée par l'actionnement d'une commande)	Éteint	Pas de led apparées
Économie d'énergie activée par smartphone	Éteint	Éteint	La led bleue clignote une fois toutes les 5 secondes

DEFAUT	SOLUTION
Après avoir effectué les différents raccordements et avoir allumé le courant, toutes les leds sont éteintes.	Sur la carte, des fusibles réarmables interviennent en cas de court-circuit en interrompant la sortie qui leur est affectée. En cas de dépannage, il est conseillé de débrancher tous les connecteurs amovibles et de les brancher un par un afin d'identifier plus facilement la cause du défaut. Vérifier l'intégrité de fusible F1. En cas de fusible en panne en utiliser uniquement de valeur adéquate: F1 = T 5A
Le moteur ouvre et ferme, mais n'a pas de force et se déplace lentement.	Vérifier le réglage des trimmers TORQUE et LOW-SPEED.
Le portail effectue l'ouverture, mais ne se referme pas après le temps configuré.	S'assurer que le trimmer TCA est habilité avec la LED DL11 allumée. Si le contact B.I.O. est toujours enfoncé => vérifier l'état de l'horloge connectée à l'entrée B.I.O. Si l'autotest de la photocellule est négatif => vérifier les connexions entre le tableau et la/le photocellule(s).
Le portail ne s'ouvre pas et ne se referme pas en actionnant les différents boutons START, RADIO, OPEN et CLOSE.	Contact stop, barre palpeuse ou photocellule avec DIP 4 OFF en panne => Réparer ou remplacer le contact en panne. Si l'autotest de la photocellule est négatif => vérifier les connexions entre le tableau et la/le photocellule(s).
La serrure électrique ne fonctionne pas.	S'assurer d'avoir activé le DIP 8 sur ON. Vérifiez le câble.
Le buzzer émet 2 longs sons et le portail ne fonctionne pas	Barre palpeuse avec résistance 8,2 KΩ. Retirez la résistance ou configurez l'entrée EDGE avec l'application RIB GATE
La télécommande ne fonctionne pas. Led DL12 allumé en rouge	Absence de module radio dans le connecteur J5 ou module radio défectueux.

OPTIONS

Pour les branchements et les données techniques des accessoires, se conformer aux livrets d'instruction correspondants.

EMETTEUR RADIO SUN



- | | | | |
|---------------|--------------|---------------|--------------|
| SUN 2CH | cod. ACG6052 | SUN 4CH | cod. ACG6054 |
| SUN CLONE 2CH | cod. ACG6056 | SUN CLONE 4CH | cod. ACG6058 |
| SUN-PRO 2CH | cod. ACG6210 | SUN-PRO 4CH | cod. ACG6214 |
| SUN-PROX 2CH | cod. ACG6220 | SUN-PROX 4CH | cod. ACG6224 |

MODULE RADIO 433MHZ

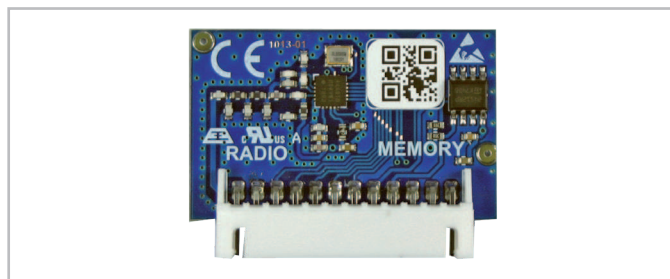

cod. ACG8069

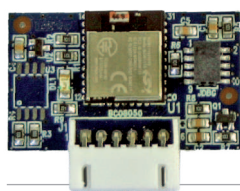

APP8050 Carte APP pour gérer le tableau de contrôle via Bluetooth 4.2



APP8054 Carte APP+ pour gérer le tableau de contrôle via Bluetooth 4.2



APP8064 Module Wi-Fi pour Carte APP+ pour gérer le tableau de contrôle via un réseau Wi-Fi local (WLAN)

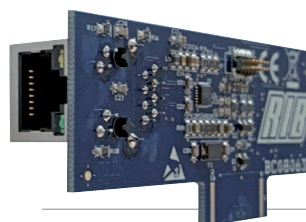

APP8066 Module RJ45 pour Carte APP+ pour gérer le tableau de contrôle via un réseau de données local (LAN)





APP8060 Module d'horloge pour Carte APP+ pour gérer le tableau de contrôle comme contrôle d'accès

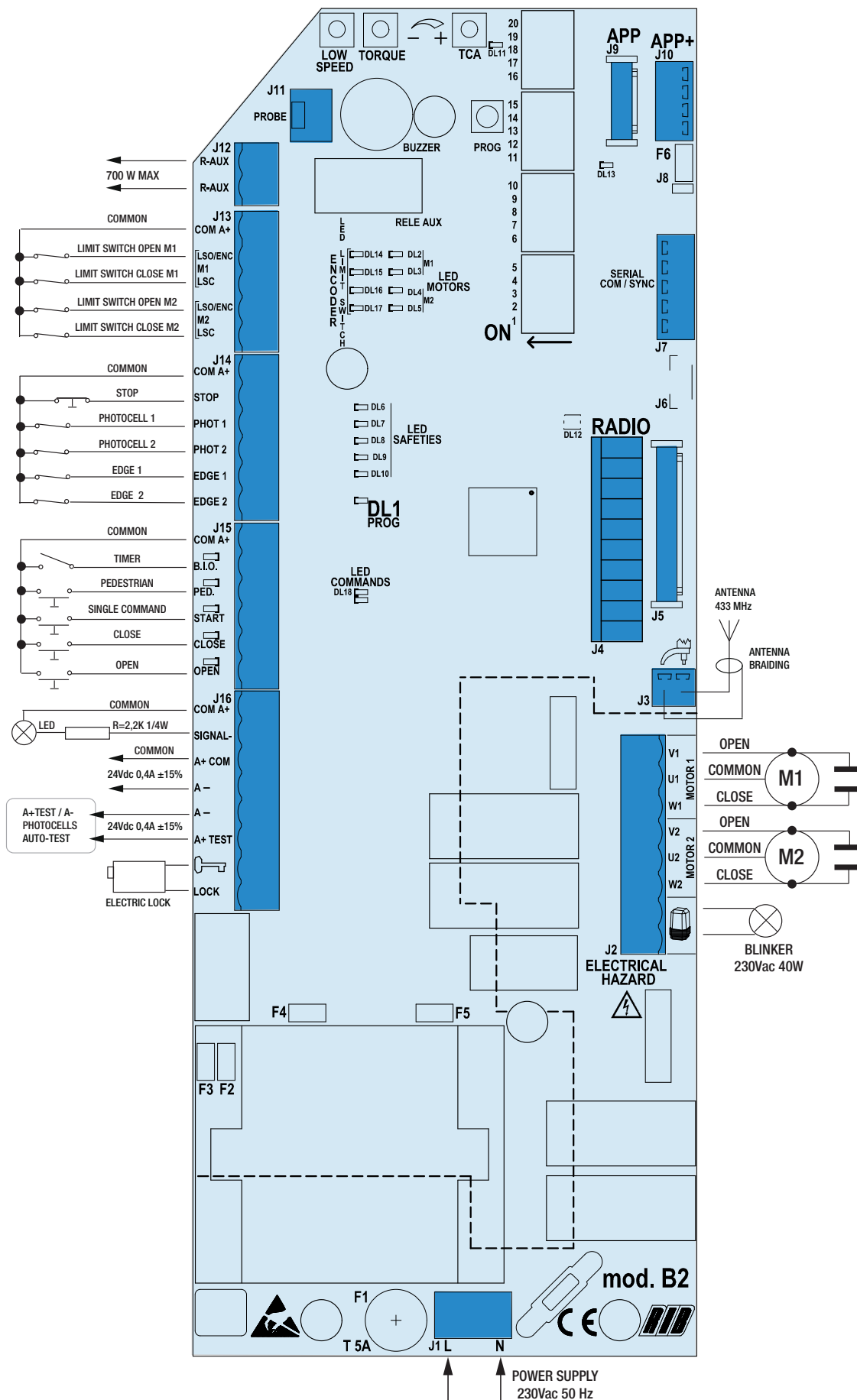



POINT A - CONTROL PANEL FEATURES

J1	N -L	Main power supply 230 Vac 50/60 Hz (120V/60Hz upon request)
J2	U1	MOTOR 1 COMMON CONNECTION
	V1 - W1	MOTOR 1 PHASES AND CAPACITOR CONNECTIONS
	U2	MOTOR 2 COMMON CONNECTION
	V2 - W2	MOTOR 2 PHASES AND CAPACITOR CONNECTIONS
J3		Flashing light (max 40W)
		Radio Antenna 433MHz
J4	RADIO	Connector for radio receiver RIB, 24 Vdc supply
J5	RADIO	Connector for radio module ACG8069
J6		reserved
J7	SERIAL COM/SYNC	Connector for serial connection
J8		RS485 termination of J10
J9	APP	Connector for APP Card
J10	APP+	Connector for APP+ card
J11	PROBE	Terminal block to connect the heater sensor only for operators KING ICE and KING EVO ICE
J12	R-AUX	Auxiliary relay contact (NO) Max 700 W
J13	COM A+	Common contacts / Positive 24 Vdc
	LSO M1/ENC	Opening limit switch M1
	LSC M1	Closing limit switch M1
	LSO M2/ENC	Opening limit switch M2
	LSC M2	Closing limit switch M2
J14	COM A+	Common contacts / Positive 24 Vdc
	STOP	STOP impulse contact (NC)
	PHOT 1	Photocells contact 1 (NC)
	PHOT 2	Photocells contact 2 (NC)
	EDGE 1	Edge 1 contact (NC)
	EDGE 2	Edge 2 contact (NC)
J15	COM A+	Common contacts / Positive 24 Vdc
	B.I.O.	Contact (NO) dedicated to a clock
	PED.	Pedestrian opening contact (NO)
	START	Single pulse contact (NO)
	CLOSE	Closing impulse contact (NO)
	OPEN	Opening impulse contact (NO)
	COM A+	Common contacts / Positive 24 Vdc
	SIGNAL -	Gate open state (24 Vdc 3 W max)
A+ COM	+ 24Vdc accessories power supply	
A -	- 24Vdc accessories power supply	
A+ TEST	+ 24Vdc photocells self-test power supply	
	LOCK	Electric lock connection (MAX 15W 12V)
PROG		Programming button
TCA		Trimmer for automatic closing time adjustment (DISABLED DEFAULT AND DL11 LED OFF)
TORQUE		Electronic torque regulator
LOW SPEED		Electronic regulator for low speed on approach motor (See chart 1)
F1	T 5A	Motors protection fuse

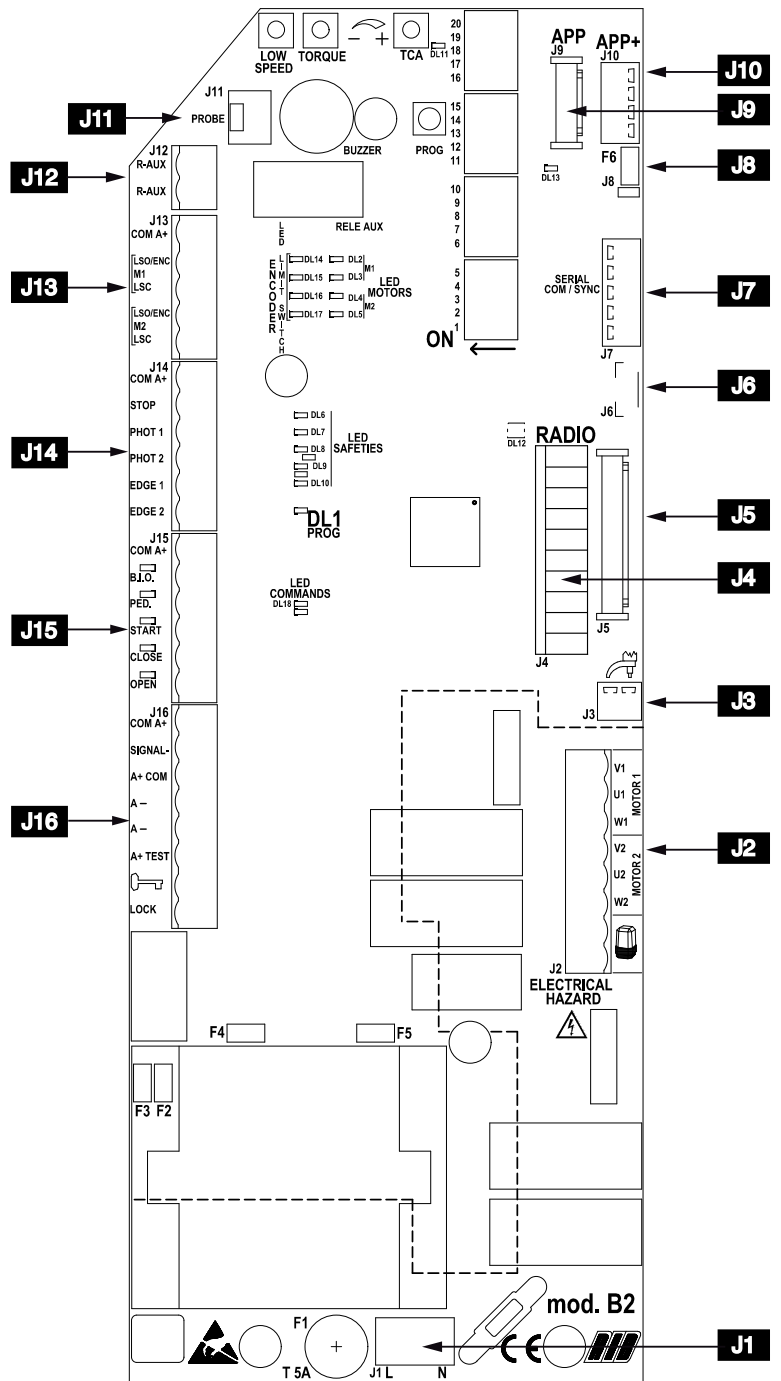

POINT B - SETTINGS

DIP 1 (ON) MOTORS ROTATION DIRECTION CHECK (See Point C)

DIP 2 (ON) - setting the times (point D)

Dip 2-1 setting the pedestrian opening times (point E)

Dip 1-2 save/delete radio control codes for total opening (point F)

Dip 1-3 save/delete radio codes for pedestrian opening (point G)

Dip 1-2-3 save/delete radio codes for relay r-aux command (point H)

DIP SWITCHES CONTROL

- DIP 4** Photocells always active (OFF) - Photocells active only during closing (ON)
- DIP 5** Pre-blinking (ON) - Normal blinking (OFF)
- DIP 6** Single pulse command (START) and RADIO - step-by-step (ON) - automatic (OFF)
- DIP 7** Photocells AUTO-TEST activation (ON-activated).
- DIP 8** Electric lock activation (ON-activated)
- DIP 9** Electric lock pulse release (ON-activated)
- DIP 10** Motors manual release facilitation (ON-activated)
- DIP 11** Electric lock pulse engagement (ON-activated)
- DIP 12** Selection of 1 or 2 motor operation (default OFF 2 motors)
- DIP 13** Activate the radio system SUN/MOON (ON) - SUN-PRO (OFF)
- DIP 14** Timed operation (OFF) - Operation with limit switches (ON)
- DIP 15** Slowdown (ON - activated)
- DIP 16** Contactors management (ON - activated)
- DIP 17** Encoder management (ON - activated)

	TYPE OF MOTOR	CODE	DIP 18	DIP 19	DIP 20
1	KING 230/50	AA14001	OFF	OFF	OFF
	KING L 230/50	AA14010			
	KING 220/60	AA14002			
	KING L 220/60	AA14011			
	KING ICE 230/50	AA14019			
2	MAGIC IRR. 105°	AA10960	ON	OFF	OFF
	MAGIC IRR. 180°	AA10965			
	MAGIC REV. 105°	AA10920			
	MAGIC REV. 180°	AA10930			
	DUKE 110°	AA10975			
	DUKE 180°	AA10985			
	PRATIC	AA18001			
3	KING EVO	AA14050	OFF	ON	OFF
	KING EVO L	AA14070			
	KING EVO ICE	AA14060			
	KING EVO L ICE	AA14075			
4	IDRO DUE 27/R	AA10843	ON	ON	OFF
	IDRO DUE 27/1B	AA10844			
	IDRO DUE 27 SUPER/R	AA10809			
	IDRO DUE 27 SUPER/1B	AA10804			
5	FLUID R DVI	AA10899	OFF	OFF	ON
	FLUID R SVI	AA10901			
	FLUID 2B DVI	AA10897			
	FLUID 2B SVI	AA10898			
	IDRO 39/R	AA10871			
	IDRO 39/1B	AA10876			
	IDRO 39/2B	AA10881			
6	KING FAST 230/50	AA14008	ON	OFF	ON
	KING 120/60	AA14003			
	KING L 120/60	AA14012			
	KING EVO 120V	AA14052			
	KING EVO L 120V	AA14072			
7	R50	AA21580	OFF	ON	ON
8	IDRO C 27/1B	AA10884	ON	ON	ON
	IDRO C 27/2B	AA10882			
	IDRO C 27/R	AA10883			

TORQUE TRIMMER - Electronic regulator for motor torque

Adjustment of motor torque is carried out using the TORQUE Trimmer which varies the output voltage to the head/s of the motor/s (turn clockwise to increase torque).

This torque control is activated after 2 seconds from any manoeuvre begging, whereas the motor is turned on at full power to guarantee the starting at the manoeuvre begging.

PAY ATTENTION: IF THE TORQUE TRIMMER SETTING IS CHANGED, IT IS PREFERABLE TO REPEAT THE TIME PROGRAMMING.

LOW SPEED TRIMMER - Electronic regulator for low speed on approach

Adjustment of low speed is carried out using the LOW SPEED Trimmer which varies the output voltage to the head/s of the motor/s (turn clockwise to increase speed). Adjustment is carried out to establish the correct speed at the completion of opening and closing, depending on the structure of the gate, or if there is any light friction that could compromise the correct working of the system. The low speed is activated (DIP 15 ON) when the gate leaf is 0.50-0.60 meters away from the complete close or open position.

ATTENTION: WHEN USING HYDRAULIC OPERATORS

When using the hydraulic operators the deceleration phase may not operate correctly; in that case it is advisable to disable the feature of the deceleration by putting DIP 15 in the OFF mode.

TCA TRIMMER - AUTOMATIC CLOSING pause time regulator for TOTAL or PEDESTRIAN openings

default NOT ACTIVATED and LED DL11 OFF (trimmer fully rotated counterclockwise)

This trimmer makes it possible to adjust the pause time for total or pedestrian automatic closing. Only with gate completely open (total) or partially open (pedestrian) and LED DL11 ON (trimmer rotated clockwise to activate the feature).

The pause time (for a totally opened gate) can be adjusted from a minimum of 2 s up to a maximum of 2 minutes.

The pause time (for gate open with PED. control) can be adjusted from a minimum of 2 seconds to a maximum of 30 seconds.

Ex: With TCA trimmer setted halfway, you will have 1 minute pause after the total opening and 15 seconds of pause after the pedestrian opening prior to have the auto-close of the gate.

R-AUX - AUXILIARY RELAY CONTACT (NO)

By default this relay is set as courtesy light (max 700 W - 3 A - 230 Vac) to operate 3 minutes at each command, with time renewed at each command.

You can activate the R-AUX contact by TRANSMITTER by performing the memorization procedure described in point H.

LED WARNING

- DL1 PROG programming activated (red)
- DL2 M1 - gate opening (green)
- DL3 M1 - gate closing (red)
- DL4 M2 - gate opening (green)
- DL5 M2 - gate closing (red)
- DL6 STOP command (NC) (red)
- DL7 PHOTO 1 contact (NC) (red)
- DL8 PHOTO 2 contact (NC) (red)
- DL9 EDGE 1 contact (NC) (red)
- DL10 EDGE 2 contact (NC) (red)
- DL11 TCA - automatic closure time enabled (red)
- DL12 Remotes programming enabled (two colors)
- DL13 Card managed by APP (blue)
- DL14 Opening limit switch LSO M1/ENC (red)
- DL15 Closing limit switch LSC M1 (red)
- DL16 Opening limit switch LSO M2/ENC (red)
- DL17 Closing limit switch LSC M2 (red)
- DL18 PROG and RADIO (on MOLEX connector) commands (green)
- B.I.O Clock command (NO) (green)
- PED. Pedestrian command (NO) (green)
- START Single impulse command (NO) (green)
- CLOSE CLOSE command (NO) (green)
- OPEN OPEN command (NO) (green)

C - MOTOR/S ROTATIONAL DIRECTION CONTROL

1 - Unlock the operators with the Manual Release - swing open the leaves about halfway and lock again the operators.

2 - Turn DIP1 to ON position The red LED DL1 starts blinking.

3 - Press the PROG button and hold it - When GREEN LEDS DL2 and DL4 are on, the gate leaves are opening (with a phase shift of 2 seconds). Check the leaves swinging and the opening mechanical stopper position (movement is now performed in "man present" mode, open-close-open-etc.).

If any of the leaf closes instead of opening, release PROG button, turn off the main power

and reverse the two phase wires (V1/2 and W1/2) of the relevant motor/s.

- 4 - Press the PROG button and hold it to CLOSE completely the gate. When RED LEDS DL5 and DL3 are on, the gate leaves are closing (with a phase shift of 2 seconds). Check leaves swinging and the closing mechanical stopper position.
- 5 - After 2 seconds motor starting and for the next 10 seconds motor working, the torque controls automatically activated. Set the motor torque by the TORQUE Trimmer/s which varies the output voltage to the motor/s (turn clockwise to increase the torque).
- 6 - After other 10 seconds motor working, the low speed controls automatically activated (DIP 15 ON). Set the motor low speed by the LOW SPEED Trimmer to select the gate leaf low speed in approaching.
- 7 - Close completely the gate.
- 8 - Turn DIP1 to OFF position, LED DL1 turns off.

During Point C procedure, safety devices (photocells and safetystrip) are not active.

D - TIMES PROGRAMMING

N.B.: DURING PROGRAMMING THE SAFETY DEVICES ARE ACTIVE AND THEIR INTERVENTION STOPS PROGRAMMING (THE DL1 LED FROM FLASHING REMAINS ON FIXED) AND THE BUZZER PLAYS FOR 10 SECONDS. TO REPEAT THE PROGRAMMING PROCEDURE POSITION THE DIP 1 AND DIP 2 TO OFF, CLOSE THE GATE THROUGH PROCEDURE «CHECKING THE DIRECTION OF MOTOR ROTATION» AND REPEAT THE PROGRAMMING OF THE CHOICE.

N.B.: The deceleration is automatically determined during the times programming, and is activated about 50÷60 cm before the end of opening or end of closing.

- FOR 2 MOTORS - DIP 12 OFF

- 1 - The gate must be completely closed.
- 2 - Set DIP 2 to ON => LED DL1 will flash briefly.
- 3 - Press the PROG./RADIO/OPEN/START button => M1 opens.
- 4 - Reached the mechanical stopper in opening => after 1 second press the PROG./RADIO/OPEN/START button to stop M1 and open M2.
- 5 - When the mechanical opening stopper has been reached => after 1 second press the PROG./RADIO/OPEN/START button => M2 stops.
- 6 - Press the PROG./RADIO/OPEN/START button => M2 closes.
- 7 - After a few seconds press the PROG./RADIO/OPEN/START button => M1 closes and determine the phase displacement between M2 and M1.

At the same time the LED DL1 will stop flashing, signaling the exit from the programming procedure.

From this moment the safety devices or other gate commands will work normally (inversions, stops, alarms, etc.).

- 8 - When the time is over, the gate stops.
- 9 - AT THE END OF PROGRAMMING, RESET THE DIP 2 IN OFF POSITION.

- FOR 2 MOTORS WITH ELECTRIC LIMIT SWITCHES - DIP 12 OFF AND DIP 14 ON

- 1 - The gate must be completely closed.
 - 2 - Set DIP 2 to ON => LED DL1 will flash briefly.
 - 3 - Press the PROG./RADIO/OPEN/START button => M1 opens.
- When the opening limit switch LSO M1 is pressed, M1 stops and M2 opens.
When the opening limit switch LSO M2 is pressed, M2 stops.
- 4 - Press the PROG./RADIO/OPEN/START button => M2 closes.
 - 5 - Press the PROG./RADIO/OPEN/START button => M1 closes and determine the phase displacement between M2 and M1.

When the LSC M2 and LSC M1 limit switches are pressed, the motors are switched off.

At the same time the programming LED DL1 stops flashing, signaling the output from the learning procedure.

From this moment the safety devices or other gate commands will work normally (inversions, stops, alarms, etc.).

- 6 - AT THE END OF PROGRAMMING, RESET THE DIP 2 IN OFF POSITION.

- FOR 2 MOTORS WITH ENCODER - DIP 12 OFF, DIP 14 OFF and DIP 17 ON.

- 1 - The gate must be completely closed.
 - 2 - Set DIP 2 to ON => LED DL1 will flash briefly.
 - 3 - Press the PROG./RADIO/OPEN/START button => M1 opens.
- As M1 opening is complete, the encoder stops M1 and M2 opens.
As M2 opening is complete, the encoder stops M2.
- 4 - Press the PROG./RADIO/OPEN/START button => M2 closes.
- Press the PROG./RADIO/OPEN/START button => M1 closes and determine the phase

displacement between M2 and M1.

At the same time the programming LED DL1 stops flashing, signaling the output from the learning procedure.

From this moment the operation is automatic or step by step and therefore any intervention of the safety devices or other commands will be interpreted as automatic or step by step operation (inversions, stops, alarms, etc.).

- 5 - AT THE END OF PROGRAMMING, RESET THE DIP 2 IN OFF POSITION.

- FOR 1 MOTOR - DIP12 ON

- 1 - The gate must be completely closed.
 - 2 - Set DIP 2 to ON => LED DL1 will flash briefly.
 - 3 - Press the PROG./RADIO/OPEN/START button => M1 opens.
 - 4 - When the mechanical opening stopper is reached, after 1 second press the PROG./RADIO/OPEN/START button => M1 stops.
 - 5 - Press the PROG./RADIO/OPEN/START button => M1 closes.
- At the same time the led DL1 will stop flashing signaling the exit from the programming procedure.
- From this moment the safety devices or other gate commands will work normally (inversions, stops, alarms, etc.).
- 6 - When the time count is over, the gate stops.
 - 7 - AT THE END OF PROGRAMMING, RESET THE DIP 2 IN OFF POSITION.

- FOR 1 MOTOR WITH ELECTRIC LIMIT SWITCHES - DIP 12 ON and DIP 14 ON

- 1 - The gate must be completely closed.
 - 2 - Set DIP 2 to ON => LED DL1 will flash briefly.
 - 3 - Press the PROG./RADIO/OPEN/START => M1 button. The M1 LSO opening limit switch will stop M1.
 - 4 - Press the PROG./RADIO/OPEN/START => M1 button to close. The LSC M1 limit switch will stop M1.
- At the same time the led DL1 will stop flashing signaling the exit from the learning procedure.
- From this moment the safety devices or other gate commands will work normally (inversions, stops, alarms, etc.).
- 5 - AT THE END OF PROGRAMMING, RESET THE DIP 2 IN OFF POSITION.

- FOR 1 MOTOR WITH ENCODER - DIP 12 ON, DIP 14 OFF and DIP 17 ON.

- 1 - The gate must be completely closed.
 - 2 - Set DIP 2 to ON => LED DL1 will flash briefly.
 - 3 - Press the PROG./RADIO/OPEN/START button => M1 opens.
- As M1 opening is complete, the encoder stops M1
- 4 - Press the PROG./RADIO/OPEN/START button => M1 closes.
- At the same time the programming LED DL1 stops flashing, signaling the output from the learning procedure.
- From this moment the operation is automatic or step by step and therefore any intervention of the safety devices or other commands will be interpreted as automatic or step by step operation (inversions, stops, alarms, etc.).
- 5 - AT THE END OF PROGRAMMING, RESET THE DIP 2 IN OFF POSITION.

- PEDESTRIAN OPENING

The gate must be fully closed.

- 1 - Turn **DIP2 to ON** position => the LED DL1 starts blinking quickly.
- 2 - Immediately, turn also **DIP1 to ON** position, the LED DL1 starts blinking slowly.
- 3 - Press the pedestrian pushbutton (COM A+/PED.), motor M1 opens
- 4 - When the motor M1 leaf is opened enough for the pedestrian crossing, press the pedestrian pushbutton to stop the travel (thus defining the opening stroke of motor M1).
- 5 - Press the pedestrian pushbutton (COM A+/PED.), M1 closes.
- 6 - Turn **DIP1 to OFF** position.
- 7 - Turn **DIP2 to OFF** position.

F - RADIO CODES PROGRAMMING PROCEDURE FOR TOTAL OPENING (1000 CODES MAX) - with radio module ACG8069

ATTENTION: before storing the radio codes, use DIP 13 to select which transmitters to use:

DIP 13 OFF: SUN-PRO variable code transmitters can be memorized:
SUN-PRO 2CH 2-channel - red keys and white led cod. ACG6210
SUN-PRO 4CH 4-channel - red keys and white led cod. ACG6214
SUN-PROX 2CH 2-channel - red keys and yellow led cod. ACG6220
SUN-PROX 4CH 4-channel - red keys and yellow led cod. ACG6224

DIP 13 ON (default): You can store transmitters with fixed code SUN and MOON:
SUN 2CH 2-channel - blue keys and white led cod. ACG6052
SUN 4CH 4-channel - blue keys and white led cod. ACG6054

SUN CLONE 2CH 2-channel - blue keys and yellow led cod. ACG6056

SUN CLONE 4CH 4-channel - blue keys and yellow led cod. ACG6058

MOON 2CH 2-channel - black keys and yellow LED cod. ACG6081

MOON 4CH 4-channel - black keys and yellow LED cod. ACG6082

ATTENTION: it is not possible to memorize at the same time transmitters with fixed code and transmitters with variable code.

Programming can be done only when the gate is stationary.

- 1 - First set DIP 1 to ON and then DIP 2 to ON. The LED DL12 flashes red for 10 seconds.
- 2 - Press the TRANSMITTER button (usually channel A) within the allotted 10 seconds. If the remote is memorized properly LED DL12 blinks green and a buzzer tone confirms the correct memorization. The 10 seconds for programming the codes are automatically renewed, with LED DL12 which flashes red, in order to store the next transmitter.
- 3 - To finish programming, wait 10 seconds, or press the PROG button briefly. LED DL12 stops flashing.
- 4 - Re-set DIP 1 to OFF and DIP 2 to OFF.
- 5 - End of procedure.

ALL RADIO CODES FOR TOTAL OPENING CANCELLATION PROCEDURE

Cancellations can only be performed when gate is stationary.

- 1 - Set DIP 1 to ON and then DIP 2 to ON.
- 2 - LED DL12 flashes red for 10 seconds.
- 3 - Press and hold the PROG button for 5 seconds. Memory cancellation is indicated by two green flashes of LED DL12 and 2 tones of the buzzer.
- 4 - LED DL12 flashes red again for 10 seconds and you can add new codes as shown above.
- 5 - Re-set DIP 1 to OFF and DIP 2 to OFF.
- 6 - End of procedure.

RADIO CODES MEMORY FULL INDICATOR (FOR TOTAL OPENING)

Indication is visible only when gate is stationary.

- 1 - Set DIP 1 to ON and then DIP 2 to ON.
- 2 - The LED DL12 flashes green 6 times when the memory is full (1000 codes). Now LED DL12 blinks red for 10 seconds enabling possible cancellation of all codes.
- 3 - Re-set DIP 1 to OFF and DIP 2 to OFF.
- 4 - End of procedure.

G - RADIO CODES PROGRAMMING PROCEDURE FOR PEDESTRIAN OPENING (1000 CODES MAX) - with radio module ACG8069

Programming can be done only when the gate is stationary.

- 1 - Set DIP 1 to ON and then DIP 3 to ON. DL12 flashes green for 10 seconds.
- 2 - Press the transmitter button (usually channel B) within the allotted 10 seconds. If the transmitter is properly memorized LED DL12 blinks red and the buzzer emits a tone. The 10 seconds are automatically renewed (DL12 flashes green) in order to memorize next transmitter.
- 3 - To finish programming wait 10 seconds, or press the PROG button briefly. The LED DL12 stops flashing.
- 4 - Reset DIP 1 to OFF and DIP 3 to OFF.
- 5 - End of procedure.

ALL RADIO CODES FOR PEDESTRIAN OPENING CANCELLATION PROCEDURE

Cancellation can only be performed when the gate is stationary.

- 1 - Set DIP 1 to ON and then DIP 3 to ON. LED DL12 flashes green for 10 seconds.
- 2 - Press and hold the PROG button for 5 seconds. Memory cancellation is indicated by two red flashes of LED DL12 and two tones of the buzzer.
- 3 - The red LED DL1 remains active and you can add new codes as shown above.
- 4 - Reset DIP 1 to OFF and DIP 3 to OFF.
- 5 - End of procedure.

RADIO CODES MEMORY FULL INDICATOR (FOR PEDESTRIAN OPENING)

Indication is visible only when gate is stationary.

- 1 - Set DIP 1 to ON and then DIP 3 to ON.
- 2 - LED DL12 flashes green 6 times if the memory is full (1000 codes). LED DL12 blinks red for 10 seconds enabling possible cancellation of codes.
- 3 - Set DIP 1 to OFF and DIP 3 to OFF.
- 4 - End of procedure.

H - PROGRAMMING RADIO CODES (FOR R-AUX RELAY) (1000 CODES MAX) - with radio module ACG8069

* Remote control management can be enabled only by the RIB GATE app.

R-AUX normally works as a courtesy light for 3 minutes.

Through the RIB GATE app it is possible to configure the operation of this relay as desired.

Programming can be done only when the gate is stationary.

- 1 - Set DIP 1 to ON, DIP 2 to ON and then DIP 3 to ON. DL12 flashes orange for 10 seconds.
- 2 - Press the transmitter button (usually channel C) within the allotted 10 seconds. If the transmitter is properly memorized LED DL12 blinks green and the buzzer emits a tone. The 10 seconds are automatically renewed (DL12 flashes orange) in order to memorize next transmitter.
- 3 - To finish programming wait 10 seconds, or press the PROG button briefly. The LED DL12 stops flashing.
- 4 - Reset DIP 1, 2 and 3 to OFF.
- 5 - End of procedure.

RADIO CODES CANCELLATION PROCEDURE (FOR R-AUX RELAY)

Cancellation can only be performed when the gate is stationary.

- 1 - Set DIP 1 to ON, DIP 2 to ON and then DIP 3 to ON. LED DL12 flashes green for 10 seconds.
- 2 - During these 10 seconds press and hold the PROG button for 5 seconds. Memory cancellation is indicated by two green flashes of LED DL12 and two tones of the buzzer.
- 3 - LED DL12 blinks orange again for 10 seconds and you can add new codes as shown above.
- 4 - Re-Set DIP 1, 2, 3 to OFF.
- 5 - End of procedure.

RADIO CODES MEMORY FULL INDICATOR (FOR R-AUX RELAY)

Indication is visible only when gate is stationary.

- 1 - Set DIP 1 to ON, DIP 2 to ON and then DIP 3 to ON.
- 2 - LED DL12 flashes green 6 times if the memory is full (1000 codes). LED DL12 blinks red for 10 seconds enabling possible cancellation of codes.
- 3 - Re-Set DIP 1, 2, 3 to OFF.
- 4 - End of procedure.

FUNCTIONING OF CONTROL ACCESSORIES

STEP-BY-STEP BUTTON (COM A+/START)

DIP 6 ON => It cyclically performs the commands open-stop-close-stop-open etc.

DIP 6 OFF => Opens the gate when closed. There is no effect if activated while opening. If activated when gate is open, the gate closes. If activated while closing, the gate re-opens.

OPEN BUTTON (COM A+/OPEN)

The button controls the opening movement when the gate is stationary. If activated while closing, it re-opens the gate.

B.I.O. BUTTON - OPENS WITH CLOCK FEATURE (COM A+/B.I.O.)

This function is useful during peak hours, when vehicle traffic is slow (e.g. entry/exit of workers, emergencies in parking or residential areas and, temporarily, for moving operations). By connecting a switch and/or a daily/weekly clock to COM A+/B.I.O., you can open and keep the automation open for as long as the switch is pressed or the clock remains active. When the gate is open, all the commands are ignored.

Releasing the switch or at the end of the set time, the automation closes immediately.

CLOSE BUTTON (COM A+/CLOSE)

Controls the closing movement when the gate is stationary.

TRANSMITTER

DIP 6 ON => It cyclically performs the commands open-stop-close-stop-open etc.

DIP 6 OFF => Opens the gate when closed. There is no effect if activated while opening. If activated when gate is open, the gate closes. If activated while closing, the gate reopens.

PEDESTRIAN OPEN BUTTON (COM A+/PED.)

Partial opening and closing control.

During pedestrian opening, pausing or closing, you can control the opening of any command linked to the B2 board.

With DIP 6 you can choose the operation mode of the pedestrian push button.

DIP 6 ON => It cyclically performs the commands open-stop-close-stop-open etc.

DIP 6 OFF => Opens the gate when closed. There is no effect if activated while opening. If activated when gate is open, the gate closes. If activated while closing, the gate reopens.

ELECTRIC LOCK (COM A+/LOCK-)

Set DIP 8 to ON to enable control of the electric lock when opening.

PULSE TO RELEASE THE ELECTRIC LOCK IN OPENING

Set DIP 9 to ON to enable the electric lock pulse release when opening (provided DIP 8 is ON). If a command to open the gate is given when the gate is closed, the closing movement is performed for 0.5 seconds and the electric lock is simultaneously activated (followed by a 0.5 second pause and then the opening of the gate).

MOTORS MANUAL RELEASE FACILITATION

Set DIP 10 to ON to enable easy manual release. As gate is closed a reverse motion with a fixed time of 0.2 seconds occurs to facilitate the motor manual release.

PULSE TO ENGAGE THE ELECTRIC LOCK IN CLOSURE

Set DIP 11 to ON to enable the pulse engagement of the electric lock when closing. Upon closing, motors are activated for 1 second at full voltage to ensure lock engagement.

OPERATION OF SAFETY ACCESSORIES**PHOTOCELLS (COM A+/PHOT 1, COM A+/PHOT 2)**

NOTE: the transit through the photocells is signaled by a buzzer tone

DIP 4 OFF => if an obstacle is placed in range of the photocells when the gate is closed, the gate does not open. During operation, photocells work when opening (by starting the opening movement only after the obstacle is removed) and closing (by starting the reverse movement only after the obstacle is removed).

DIP 4 ON => if an obstacle is placed in range of the photocells when the gate is closed and the command to open is given, the gate opens (the photocells do not work while opening). Photocells work only during closing (with reverse motion restored after a second, even if they are still engaged).

ATTENTION: In case the receiver led remains lit, malfunctioning of the main supply is suspected.

It is advisable to connect electrically to earth the columns or the photocells stands to the terminal A -, to shield the photocells from external noise.

Be careful not to short circuit the system when the supply phases are inverted!

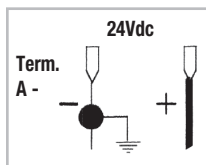
**MONITORING OF PHOTOCELLS (A+ TEST A-)**

Connect the photocell transmitter to A+ TEST/A- and set DIP 7 to ON.

The monitoring consists of a functional test of the photocell run before every movement.

The gate movement is therefore permitted only if the photocells have passed the functional test.

CAUTION: MONITORING OF THE PHOTOCELLS INPUTS (PHOTO 1/PHOTO 2) CAN BE ACTIVATED WITH DIP 7 ON OR DEACTIVATED WITH DIP 7 OFF.

WARNING: If the AUTOTEST feature is enabled and only one photocell is connected, a jumper must be made between the PHOT 1 and PHOT 2 terminals. If the jumper is not made, the AUTOTEST fails and the gate will not move.

PHOTOCELL AUTOTEST ALARM (DIP 7 ON)

If the photocell fails the monitoring test, an alarm is displayed by the blinker lighting up and gate movement is not allowed. Normal operation can be restored only by repairing the photocell and pressing one of the controls.

EDGES (SAFETY STRIPS) (COM A+/EDGE 1, COM A+/EDGE 2)

If engaged when closing, EDGE 1 reverses the motion in opening. If edge remains engaged, it doesn't permit the closing.

If engaged during opening, EDGE 2 reverses the motion in closing. If edge remains engaged, it doesn't permit the opening.

If edges are not used, jump the terminals COM A+/EDGE1/EDGE2.

EDGE ALARM

Flasher and buzzer are activated with 2 tones every 5 seconds for one minute.

STOP BUTTON (COM A+/STOP)

The STOP button stops the gate during any operation.

If held when the gate is fully open (or partially when using the pedestrian control) automatic closing is temporarily deactivated (if activated by the TCA trimmer and LED DL11 on). It is therefore necessary to use a new command to make it close.

The automatic closing function is reactivated on the next cycle (if activated by the TCA trimmer and LED DL11 ON).

FUNCTIONING IN HOLD-TO-RUN MODE WHEN THE SAFETY DEVICES ARE FAILING

If one of the safety edges fails or remains engaged for more than 5 seconds, or if one of the photocells fails or remain engaged for more than 60 seconds, the OPEN, CLOSE, START and PED. commands will work only in hold-to-run mode.

The signal that this mode has been activated is given by the blinking of the programming led DL1.

The radio commands and the automatic closing will be excluded, since their use in this mode is not allowed by the norms.

Once the failing safety device is repaired, in automatic after 1 second, all standard commands functioning again so radio commands and the automatic closing will be enabled again.

Note 1: during this functioning in hold-to-run mode, in case of damage to the safety strips (or photocells) the photocells (or safety strips) still work by interrupting the operation in progress.

Note 2: the stop command is not to be considered a safety command that can be bypassed in this mode. Therefore, when pressed or damaged, it will not allow any movement of the gate.

The hold-to-run mode is only an emergency operation which must be activated for a very short period and with the complete installation at sight so to have a secure and safe control of the system. As soon as possible however, the failing safety devices must be repaired and activated.

VISUAL AND SOUND ALARMS**BLINKER**

Connect the flashing light to the blinker output. Use flashing lights ACG7059 and bulbs of 40W maximum.

PRE-BLINKING

DIP 5 - OFF => motor and blinker start simultaneously.

DIP 5 - ON => blinker starts 3 seconds before the motor.

BUZZER

It has the task to signal the intervention of the security, the anomalies and the memorization and cancellation of the radio codes.

SIGNAL - 24Vdc GATE OPEN WARNING LIGHT (COM A+/SIGNAL-)

Signals when the gate is open, partially open or not closed completely. It turns off only when the gate is completely closed.

During opening, it flashes slowly.

When the gate is stationary or opened, it is permanently on.

During closing, it flashes quickly

N.B.: Max 3 W. If warning lights are in excess, the control panel processes will be endangered with possible stop of all operations.

OPERATION AFTER A BLACK-OUT

When the power supply comes back the DL1 led turns on and remains on for all the time the gate stays open. The led will turn off only once the gate is completely opened or closed. It is recommended to fully open the gate. Let the gate close by itself or with automatic closing, or wait until the blinker stops flashing before commanding it to close.

This will allow the gate to realign. If, motors were released and moved from the normal position when closed during the blackout, the first movement after power returns must be complete.

If the black out occurs when the gate is still moving or when the gate is open and the first command sent after the black out is a closing command, the closing of the gate will be carried out with a total delay between the two gate leaves. Therefore, first the leaf M2 will close completely; once it is off, M1 will start closing. This separate movement of the two gate leaves is done to avoid their incorrect overlapping.

HEATER ONLY FOR KING ICE and KING EVO ICE

The in-built thermal sensor of the KING EVO ICE motor can be connected to the terminal block J11 on the B2 control board. For the connection details please refer to the KING EVO ICE Instruction Manual.

The probe for motor heating is a device intended to be used in extremely cold environment (up to -30°C) to avoid motor freezing.

Such device activates automatically when the gate is steady (the position being irrelevant, provided it is not moving) at an ambient temperature motor inferior to 10°C (found from the sensor of temperature PROBE).

The work of the heater is indicated by both the DL6 and DL7 leds for the motor number 1, and by the DL4 and DL5 leds for the motor number 2.

When the motor is running the heating system is inoperative.

On elapsing of 10 seconds delay from gate stop, the heating system gets activated (in case the environment temperature in the motor area is below 10°C).

Upon achieving a 20°C temperature the heating system deactivates, maintaining a constant environment temperature.

PROBE TECHNICAL DATA

Operation voltage	5Vdc
Resistance	10K \pm 2% (at 25°C)
Working temperature	-30 \div +55°C

TECHNICAL SPECIFICATIONS

- Temperature range		-10 \div + 55°C
- Humidity		< 95% without condensation
- Power supply voltage		230 o 120V~ \pm 10%
- Frequency		50/60 Hz
- Maximum absorption		45 mA
- Power supply microinterruptions	100ms	
- Maximum power SIGNAL output		24 Vdc 3W
- Maximum load of blinker output		40W with resistive charge
- Current available for photocells and accessories		500mA 24 Vdc
- Current available on radio connector		200mA 24 Vdc

TECHNICAL RADIO SPECIFICATIONS (model B2-CRX)

- Reception frequency	433,92 MHz
- Impedence	52 ohm
- Sensitivity	>1 μ V
- Feedback control	PLL
- Memory storage (codes)	1000

- All the inputs must be used as clean contacts because the power supply is generated internally (safe voltage) in the card and it is set in a way to guarantee the use of the double insulation and reinforced in relation to parts with hazardous voltage.
- Any external circuits connected to the outputs of the control board, must be carried out to make sure the double or reinforced insulation is used in relation to parts with hazardous voltage.
- All the inputs are run by a programmed integrated circuit which carries out a self-check at the beginning of each operation.

TROUBLE SHOOTING

After having carried out all connections, by carefully following the layout and having positioned the gate in intermediate position, check the correct ignition of red LEDS DL6, DL7, DL8, DL9 and DL10.

In case of no ignition of the LEDS, always with gate in intermediate position, check the following and replace any faulty components.

DL6 OFF Stop button malfunction (if Stop is not connected, perform the jump between COM A+ and STOP).

DL7 or DL8 OFF Faulty photocells (In case the edge is not connected, carry out jumper between COM A+ and PHOTO 1/PHOTO 2)

DL9 or DL10 OFF Faulty safety edge (In case the edge is not connected, carry out jumper between COM A+ and EDGE 1/EDGE 2)

During functioning with personnel present, with DIP 1 at ON, check that during opening of M1 and M2 the green DL2 and DL4 LEDS switch on and that during closing of M1 and M2 the red DL3 and DL5 LEDS switch on.

Or else, reverse the wires of the motor.

LED DL13 (BLUE) ON Some functions are enabled via smartphone, so via smartphone check the card functions as the dips/trimmers status may not be true.

On the board there are resettable fuses which intervene in the event of a short circuit, interrupting the output assigned to them.

In the event of troubleshooting, it is advisable to disconnect all the removable connectors and insert them one at a time in order to more easily identify the cause of the fault.

TABLE SUMMARISING VISUAL AND SOUND ALARMS SIGNALS DURING PROGRAMMING SEQUENCE

EVENT	BUZZER STATUS	FLASHER STATUS	DL1 LED STATUS
Dip 1 ON (hold-to-run mode) Or failure of a safety device	Off	Off	Flashes on-off 250 ms
Dip 2 ON (full stroke programming)	Off	Off	Flashes on-off 500 ms
Dip 2>1 ON (pedestrian stroke programming)	Off	Off	Flashes on-off 500 ms
Programming sequence stopped due to intervention of a safety device	10 seconds tone with 2 seconds pause	Off	On steady

EVENT	BUZZER STATUS	FLASHER STATUS	DL12 LED STATUS
No transmitter code entered	Off	Off	Flashes intermittently red/green
Dip 1 > 2 - transmitter code programming for full opening	Off	Off	Flashes red for 10 seconds
Dip 1 > 3 - transmitter code programming for pedestrian opening	Off	Off	Flashes green for 10 seconds
Dip 1>2> 3 - transmitter code programming for R-AUX relay	Off	Off	Flashes orange for 10 seconds
Correct transmitter codes programming for full opening and R-AUX relay	1 Tone	Off	Turns green once
Correct transmitter codes programming for pedestrian opening	1 Tone	Off	Turns red once
Remote control code not present in memory	Off	Off	Red flash
Memory saturated by remote control codes (1000 codes saved)	Off	Off	Runs 6 green flashes
Radio code deletion for full opening, pedestrian opening, R-AUX relay	2 Tones	Off	Runs 2 green flashes

WARNING SIGNALS DURING OPERATION

EVENT	BUZZER STATUS	FLASHER STATUS	LED STATUS AND SIGNAL OUTPUT
Stop button pressed	Off	Off	Led DL6 turns off
Photocell intervention	1 Tone	Off	Led DL7-8 turns off
Edge intervention	2 Tones	Off	Led DL9-10 turns off
Failure of a safety device or safety device engaged for too long	Off	Off	Led DL1 flashes on-off 250 ms
Running with emergency batteries (24 vdc)	Off	Currently enabled	Signal output flashes on-off twice for 250 ms followed by a pause of 2 seconds
Alarm from edge	2 Tones every 5 seconds for 1 minute (It is renewed by giving a command)	Enabled for 1 minute	No led combined
Failed photocells auto-test alarm	4 Tones every 5 seconds for 1 minute (It is renewed by giving a command)	Off	No led combined
Functional block activated by smartphone	Off	Off	Led DL12 is steady on green.
Achievement of set cycles	6 Tones every 5 seconds (It is renewed by giving a command)	Off	No leds matched
Energy saving activated by smartphone	Off	Off	Blue led flashes once every 5 seconds

FAULT	SOLUTION
After having carried out the various connections and having supplied voltage, all the LEDs are switched off.	On the board there are resettable fuses which intervene in the event of a short circuit, interrupting the output assigned to them. In the event of troubleshooting, it is advisable to disconnect all the removable connectors and insert them one at a time in order to more easily identify the cause of the fault. Check the integrity of fuse F1. If the fuse is blown, use only a suitable replacement. F1 = T 5A MOTOR PROTECTION FUSE
The motor opens and closes, but it has no strength and moves slowly.	Check trimmers TORQUE and LOW-SPEED adjustment.
The gate opens but does not close after the time set.	Make sure that the TCA trimmer is activated with LED DL6 ON. B.I.O. contact always on => check the status of the clock connected to B.I.O.. Photocells Auto-test failed => check the connections between the control panel and the photocells.
The gate does not open or close by activating the various START, RADIO, OPEN and CLOSE buttons.	Stop, Edge or Photocell with DIP 4 OFF contact fault => Fix or replace the faulty contact. Photocells Auto-test failed => check the connections between the control panel and the photocells.
The electric lock does not work.	Ensure to have enabled DIP 8 at ON. Check the cable.
The buzzer emits 2 long tones and the gate does not move	Safety edge with 8,2 K Ω resistor. Remove the resistor or configure the EDGE input via the RIB GATE app
The remote control does not work. Led DL12 lit red	Lack of radio module in connector J5 or faulty radio module.

ACCESSORIES

For the connections and the technical data of the optional equipments follow the relevant handbooks.

RADIO TRANSMITTER SUN



- | | | | |
|---------------|--------------|---------------|--------------|
| SUN 2CH | cod. ACG6052 | SUN 4CH | cod. ACG6054 |
| SUN CLONE 2CH | cod. ACG6056 | SUN CLONE 4CH | cod. ACG6058 |
| SUN-PRO 2CH | cod. ACG6210 | SUN-PRO 4CH | cod. ACG6214 |
| SUN-PROX 2CH | cod. ACG6220 | SUN-PROX 4CH | cod. ACG6224 |

RADIO MODULE 433MHz



code ACG8069

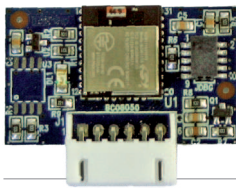

APP8050 APP card
to manage the control panel using
Bluetooth 4.2 transmission



APP8054 APP+ card
to manage the control panel using
Bluetooth 4.2 transmission

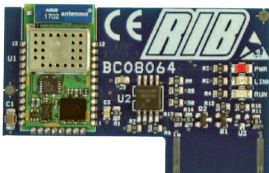

**APP8064 Wi-Fi module for APP+
card**
to manage the control panel using
the local Wi-Fi network (WLAN)

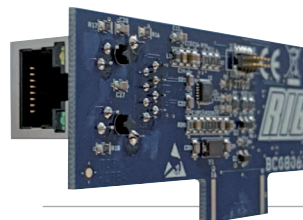

**APP8066 RJ45 module for APP+
card**
to manage the control panel using
the local network (LAN)



**APP8060 Clock module for APP+
card**
to add access control features to
the control panel



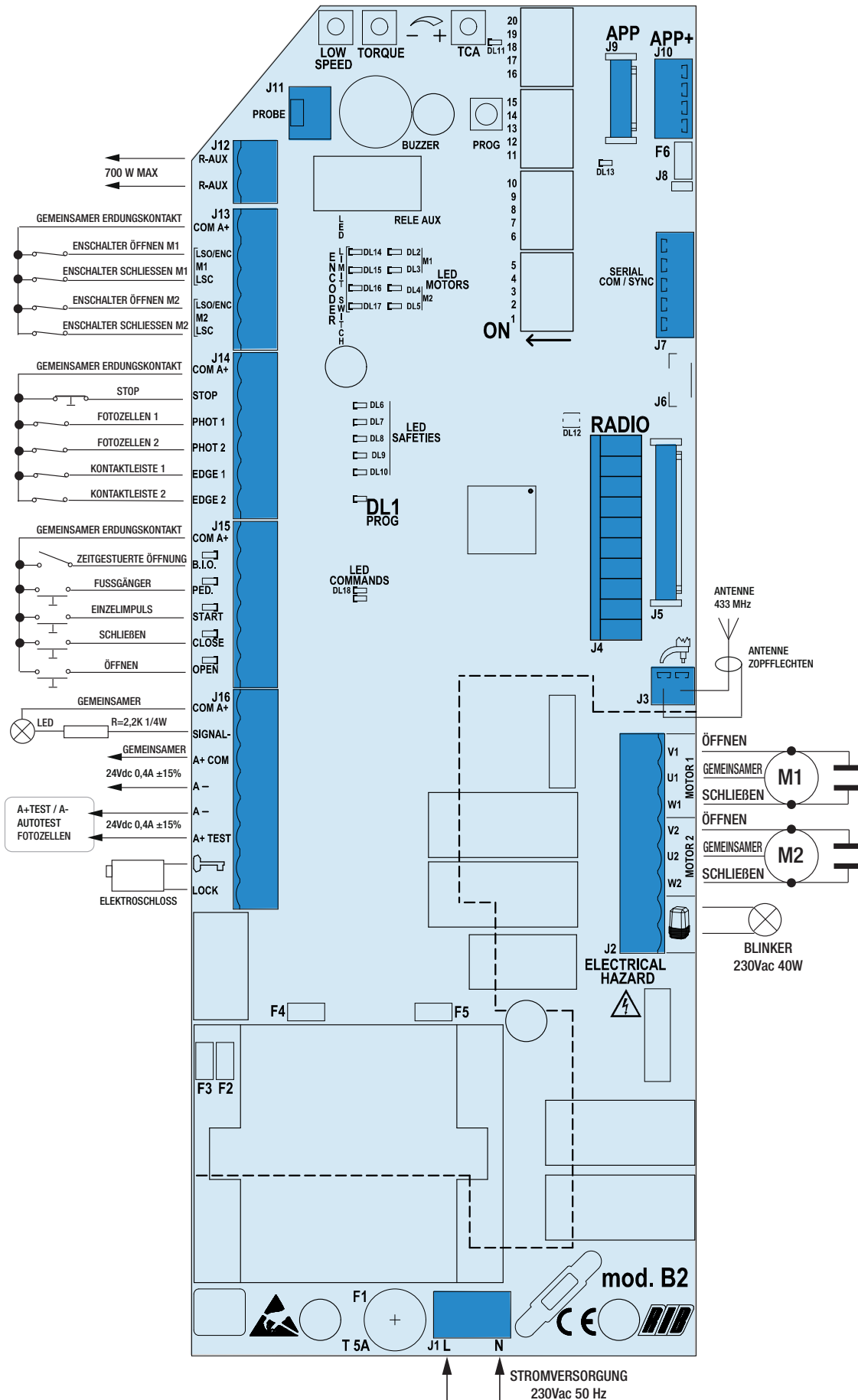

A - VERBINDUNGEN

J1	N -L	Speisung 230 V WS 50/60 Hz (120V/60Hz auf Anfrage)
J2	U1	GEMEINSCHAFTSANSCHLUSS MOTOR 1
	V1 - W1	ANSCHLUSS WENDEGETRIEBE UND KONDENSATOR MOTOR 1
	U2	GEMEINSCHAFTSANSCHLUSS MOTOR 2
	V2 - W2	ANSCHLUSS WENDEGETRIEBE UND KONDENSATOR MOTOR 2
J3		Blinker (max. 40W)
		Radioantenne 433 MHz
J4	RADIO	Verbinder für Radioempfänger RIB Steckverbindung mit Speisung zu 24Vdc
J5	RADIO	Verbinder für Radio-Modul ACG8069
J6		reserviert
J7	SERIAL COM/SYNC	Anschluss für serielle Verbindung
J8		RS485-Terminierung von J10
J9	APP	Anschluss für APP Karte
J10	APP+	Anschluss für APP+ Karte
J11	PROBE	Klemmbrett für Anbindung zum eingebauten Erwärmungsfühler, nur für System KING ICE und KING EVO ICE
J12	R-AUX	Hilfsrelaiskontakt (NO) Max 700 W
J13	COM A+	Gemeinsame erdungskontakte / Positive 24 Vdc
	LSO M1/ENC	Endschalter öffnen M1
	LSC M1	Endschalter schließen M1
	LSO M2/ENC	Endschalter öffnen M2
	LSC M2	Endschalter schließen M2
J14	COM A+	Gemeinsame erdungskontakte / Positive 24 Vdc
	STOP	Stop-Impuls-Kontakt (NS)
	PHOT 1	Fotozellen-Kontakt 1 (NS)
	PHOT 2	Fotozellen-Kontakt 2 (NS)
	EDGE 1	Rippen-Kontakt 1 (NS)
	EDGE 2	Rippen-Kontakt 2 (NS)
	LOCK	Kontakt Befehl Öffnung für den Fußgängerdurchgang (NO)
J15	COM A+	Gemeinsame erdungskontakte / Positive 24 Vdc
	B.I.O.	Uhr-Kontakt (NO)
	PED.	Kontakt Befehl Öffnung für den Fußgängerdurchgang (NO)
	START	Einzel-Impuls-Kontakt (NO)
	OPEN	Schließung-Impuls-Kontakt (NO)
J16	COM A+	Gemeinsame erdungskontakte / Positive 24 Vdc
	SIGNAL -	Kontrollanzeigelampe Tor offen (24Vdc 3W max)
	A+ COM	Positive Ladung für die Speisung der Zubehöre zu 24Vdc
	A -	Negative Ladung für die Speisung der Zubehöre zu 24Vdc
	A+ TEST	Positive Ladung für die Speisung für Fotozellen Selbstkontrolle
J1		Anschluss zu Elektroschloss-Riegelung (MAX 15W 12V)
	PROG	Programmierungstaste
TCA		Trimmer automatische schliessung vollständig oder Teilweise - Standardeinstellung: NICHT ZUGELASSEN und LED DL11 AUSGESCHALTET
	TORQUE	Elektronischer Kraftregler
	LOW SPEED	Elektronischer Langsamlaufregler in Anlehnung an DIP 15 ON
F1	T 5A	Sicherung Motorschutz

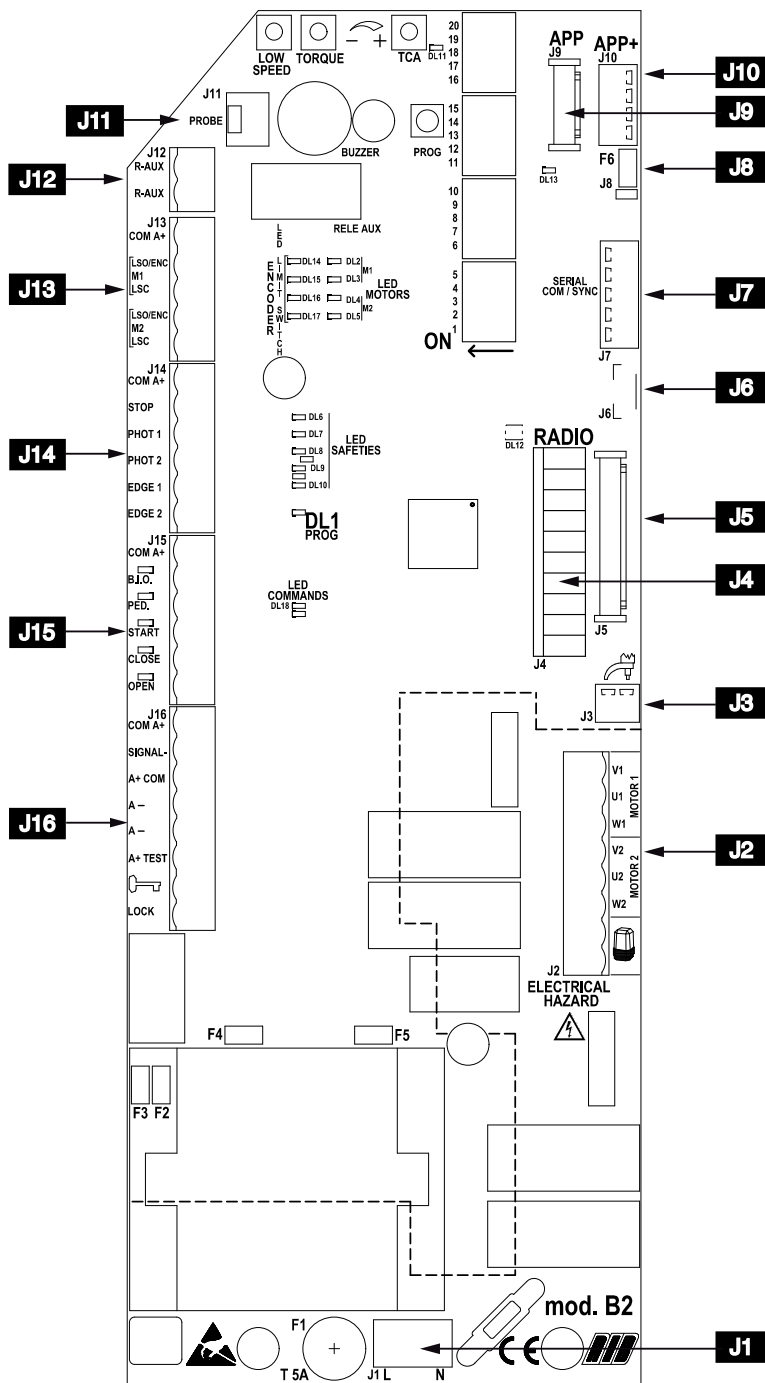

B - BETRIEBSMIKROSCHALTER

- DIP 1 (ON) KONTROLLE MOTOR /EN-DREHRICHTUNG (PUNKT C)**
DIP 2 (ON) PROGRAMMIERUNG DER ZEITEN (PUNKT D)
DIP 2-1 PROGRAMMIERUNG DER FUSSGÄNGERZONEN-ÖFFNUNGSZEITEN (PUNKT E)
DIP 1-2 SPEICHERUNG/LÖSCHUNG FUNKCODES FÜR STEUERUNG GESAMTÖFFNUNG (DIP 1 AUF ON GEFOLGT VON DIP 2 AUF ON) (PUNKT F)
DIP 1-3 SPEICHERUNG/LÖSCHUNG FUNKCODES STEUERUNG FUSSGÄNGERÖFFNUNG (DIP 1 AUF ON GEFOLGT VON DIP 3 AUF ON) (PUNKT G)
DIP 1-2-3 SPEICHERUNG/LÖSCHUNG DER FUNKCODES FÜR BEFEHL R-AUX (PUNKT H)

BETRIEBS-MIKROSCHALTER

- DIP 4** Fotozellen immer aktiv (OFF) - Fotozellen nur bei Schließung aktiv (ON)
DIP 5 Vorblinken (ON) - Normales Blinken (OFF)
DIP 6 Befehl Einzelimpuls START und RADIO - Schritteinzelbefehl (ON) - automatisch (OFF)
DIP 7 Freigabe TEST Selbstkontrolle der Fotozellen (ON-aktiviert)
DIP 8 Freigabe elektrische Verriegelung (ON-aktiviert)
DIP 9 Hub um das Elektroschloss zu lösen (ON-aktiviert)
DIP 10 HILFE, UM DIE MOTOREN MANUELL ZU ENTRIEGELN (ON-aktiviert)
DIP 11 Hub zum Verriegeln des Elektroschlusses (ON-aktiviert)
DIP 12 Wahlweiser Betrieb mit 1 oder 2 Motoren (Standardeinstellung: OFF 2 Motoren)
DIP 13 Aktivieren Sie das Funksystem SUN / MOON (ON) - SUN-PRO (OFF)
DIP 14 Zeitgesteuerter Betrieb (OFF) - Betrieb mit Endschalter (ON)
DIP 15 Verlangsamung (ON - aktiviert)
DIP 16 Schützeverwaltung (ON - aktiviert)
DIP 17 Encoderverwaltung (ON - aktiviert)

	MOTORTYP	KODE	DIP 18	DIP 19	DIP 20
1	KING 230/50	AA14001	OFF	OFF	OFF
	KING L 230/50	AA14010			
	KING 220/60	AA14002			
	KING L 220/60	AA14011			
	KING ICE 230/50	AA14019			
2	MAGIC IRR. 105°	AA10960	ON	OFF	OFF
	MAGIC IRR. 180°	AA10965			
	MAGIC REV. 105°	AA10920			
	MAGIC REV. 180°	AA10930			
	DUKE 110°	AA10975			
	DUKE 180°	AA10985			
	PRATIC	AA18001			
3	KING EVO	AA14050	OFF	ON	OFF
	KING EVO L	AA14070			
	KING EVO ICE	AA14060			
	KING EVO L ICE	AA14075			
4	IDRO DUE 27/R	AA10843	ON	ON	OFF
	IDRO DUE 27/1B	AA10844			
	IDRO DUE 27 SUPER/R	AA10809			
	IDRO DUE 27 SUPER/1B	AA10804			
5	FLUID R DVI	AA10899	OFF	OFF	ON
	FLUID R SVI	AA10901			
	FLUID 2B DVI	AA10897			
	FLUID 2B SVI	AA10898			
	IDRO 39/R	AA10871			
	IDRO 39/1B	AA10876			
	IDRO 39/2B	AA10881			
6	KING FAST 230/50	AA14008	ON	OFF	ON
	KING 120/60	AA14003			
	KING L 120/60	AA14012			
	KING EVO 120V	AA14052			
	KING EVO L 120V	AA14072			
7	R50	AA21580	OFF	ON	ON

	MOTORTYP	KODE	DIP 18	DIP 19	DIP 20
8	IDRO C 27/1B	AA10884	ON	ON	ON
	IDRO C 27/2B	AA10882			
	IDRO C 27/R	AA10883			

TRIMMER TORQUE - ELEKTRONISCHER KRAFTREGLER

Die Einstellung der Kraft erfolgt mit dem Trimmer TORQUE. Er dient zur Änderung der Ausgangsspannung an den Motorleitern (bei Umdrehung im Uhrzeigersinn wird dem Motor mehr Kraft zugeführt).

Jene Kraft wird 3 Sekunden nach Beginn jeder Steuerung aufgenommen.

Dieses dient dazu, um dem Motor beim Start den größtmöglichen Antrieb zu geben.

ANMERKUNG: WENN DIESER TRIMMER IM ANSCHLUSS AN DIE PROGRAMMIERUNG EINGESTELLT WIRD, KANN ES VORKOMMEN, DASS DIE VERLANGSAMUNG GEGENÜBER DER VORHERGEHENDEN FRÜHER ODER SPÄTER ERFOLGT. DAHER SOLLTEN BEI ERNEUTER EINSTELLUNG DES TRIMMERS AUCH DIE ZEITEN NEU PROGRAMMIERT WERDEN.

TRIMMER LOW SPEED - Langsamlaufregler nur bei Schließung

Die Einstellung des Langsamlaufes erfolgt über den Trimmer LOW SP durch Spannungsregulierung der Motoren (im Uhrzeigersinn drehend wird die Geschwindigkeit erhöht). Diese Einstellung reguliert die korrekte Geschwindigkeit am Ende der Öffnung und der Schließung je nach Torstruktur oder beim Auftreten von leichter Reibung, die die korrekte Funktionsweise des Systems beeinträchtigen könnten.

ACHTUNG: VERWENDUNG MIT HYDRAULIKMOTOREN.

Wenn Sie die hydraulischen Motoren verwenden, die Verlangsamung möglicherweise nicht richtig funktionieren kann.

In diesem Fall sollten Sie die Verlangsamung, mit DIP 15 in OFF, ausschalten.

TRIMMER TCA - AUTOMATISCHER SCHLIESSZEIT-Pausenzeit-Regler für TOTAL- oder FUSSGÄNGER-Öffnungen

Standardeinstellung: NICHT ZUGELASSEN und LED DL6 AUSGESCHALTET (trimmer vollständig im Uhrzeigersinn gedreht)

Dieser Trimmer ermöglicht es, die Pausenzeit für das automatische Schließen des gesamten oder des Fußgängers einzustellen. Nur bei komplett geöffnetem (gesamt) oder teilweise geöffnetem Tor (Fußgänger) und LED DL11 ON (Trimmer im Uhrzeigersinn gedreht, um die Funktion zu aktivieren).

Die Pausenzeit (für ein vollständig geöffnetes Tor) kann von minimal 2 Sekunden bis maximal 2 Minuten eingestellt werden.

Die Pausenzeit (für Toröffnung mit PED. Steuerung) kann von minimal 2 Sekunden bis maximal 30 Sekunden eingestellt werden.

Bsp.: Wenn der TCA-Trimmer auf die Hälfte eingestellt ist, haben Sie nach der vollständigen Öffnung eine Pause von 1 Minute und nach dem Öffnen des Fußgängers eine Pause von 15 Sekunden, bevor Sie das Tor automatisch schließen.

R-AUX - ZUSATZRELAISKONTAKT (NO)

Standardmäßig ist dieses Relais als Hilfslicht (max. 700 W - 3 A - 230 VAC) eingestellt, um bei jedem Befehl 3 Minuten zu arbeiten, wobei die Zeit bei jedem Befehl erneuert wird. Sie können den R-AUX-Kontakt durch SENDER aktivieren, indem Sie den in Punkt G beschriebenen Speichervorgang ausführen.

LEDANZEIGEN

DL1	Programmierung aktiviert	(Rot)
DL2	Tor in Öffnung M1	(Grün)
DL3	Tor in Schließung M1	(Rot)
DL4	Tor in Öffnung M2	(Grün)
DL5	Tor in Schließung M2	(Rot)
DL6	STOPP Befehl (NS)	(Rot)
DL7	Kontakt Fotozellen PHOTO 1 (NS)	(Rot)
DL8	Kontakt Fotozellen PHOTO 2 (NS)	(Rot)
DL9	Kontakt Kontaktleiste EDGE 1 (NS)	(Rot)
DL10	Kontakt Kontaktleiste EDGE 2 (NS)	(Rot)
DL11	TCA - Zeitangabe automatische Schließung	(Rot)
DL12	Programmierung Funkcodes	(zwei Farben)
DL13	Karte verwaltet von APP	(Blau)
DL14	Endschalter öffnen LSO M1/ENC	(Rot)
DL15	Endschalter schließen LSC M1	(Rot)
DL16	Endschalter öffnen LSO M2/ENC	(Rot)
DL17	Endschalter schließen LSC M2	(Rot)
DL18	PROG- und RADIO-Befehle (am MOLEX-Anschluss)	(Grün)
B.I.O	Uhr Befehl (NO)	(Grün)
PED.	Fußgänger Öffnungsbefehl (NO)	(Grün)

START Einzelpulsbefehl (NO)	(Grün)
CLOSE Befehl Schließen (NO)	(Grün)
OPEN Befehl Öffnung (NO)	(Grün)

C - KONTROLLE DER MOTORENDREHRICHTUNG

Diese Kontrolle soll den Installateur während der Inbetriebsetzung der Anlage oder bei den eventuellen anschließenden Kontrollen unterstützen.

- 1 - Das Tor mit der manuellen Entblockungsvorrichtung auf Halblaufposition einstellen.
- 2 - DIP1 auf ON stellen. Das rote LED DL1 blinkt.
- 3 - Die Taste PROG drücken und eingedrückt halten => DIE GRÜNEN LEDS DL2 und DL4 schalten ein, das Tor muss sich mit einer festen Phasenverschiebung der Flügel von 2 Sekunden öffnen (die Bewegung Öffnen-Stoppen-Schließen-Stoppen-Öffnen- usw. erfolgt mit der "TOTMANNEINRICHTUNG"). Die Flügelbewegung nachchecken und die Position der Öffnungsendanschläge einstellen. Falls einer, oder beide Motore schliessen, anstatt öffnen, die Taste PROG freigeben und beide Wendegetriebe (V1/2 und W1/2) von Motor/en umsteuern.
- 4 - Die Taste PROG drücken und eingedrückt halten, bis das Tor kpl. zu ist. Die roten LEDs DL5 und DL3 blinken, als die Flügel schliessen (mit einer Phasenverschiebung von 2 Sekunden). Die Bewegung der Flügel checken und die Position der mechanischen Endanschläge einstellen.
- 5 - Nach einer Betriebszeit von 2 Sekunden und bis zu 10 Sek. während der Öffnung oder Schließung, wird automatisch die elektronische Kraft ausgelöst, indem man den Trimmer TORQUE einstellt (um mehr Kraft zu haben, den Trimmer uhrweise drehen).
- 6 - Nach einer fortlaufenden Betriebszeit von 10 Sek. in Öffnung oder Schließung wird automatisch die Verlangsamung ausgelöst (wenn DIP 15 auf ON); die gewünschte Geschwindigkeit wählen und durch Einwirken auf den Trimmer LOW SPEED die Verlangsamung einstellen.
- 7 - Das Tor kpl. schliessen.
- 8 - DIP1 auf OFF stellen. Das rote LED DL1 schaltet aus.

N.B.: Die Photozellen und die Profile sind nicht aktiv.

D - PROGRAMMIERUNG DER ZEITEN

ANMERKUNG: DIE SICHERHEITSVORRICHTUNGEN SIND WÄHREND DER PROGRAMMIERUNG AKTIV UND IHR EINGREIFEN UNTERBRICHT DIE PROGRAMMIERUNG (LED DL1 GEHT VON BLINKEND AUF FESTSTEHEND EINGESCHALTET ÜBER) UND DER BUZZER SPIELT 10 SEKUNDEN. ZWECKS WIEDERHOLUNG DER PROGRAMMIERUNG DIP 1 UND 2 AUF OFF STELLEN, DAS TOR MIT DEM VERFAHREN "KONTROLLE DER MOTORENDREHRICHTUNG" SCHLIESSEN UND DIE GEWÄHLTE PROGRAMMIERUNG WIEDERHOLEN.

ANMERKUNG: Die Verlangsamung wird während der Programmierungsphase der Zeiten automatisch vom Steuergehäuse und ca. 50-60 cm vor Erreichung der mechanischen Öffnungs- und Schließungsendanschläge bestimmt.

- FÜR 2 MOTOREN - DIP 12 OFF

- 1 - Das Tor muss vollständig geschlossen sein.
- 2 - DIP 2 auf ON stellen => LED DL1 blinkt kurz auf.
- 3 - Drücken Sie die Taste PROG./RADIO/OPEN/START => M1 öffnet sich.
- 4 - Den mechanischen Anschlag beim Öffnen erreichen => Nach 1 Sekunde drücken Sie die Taste PROG./RADIO/OPEN/START, um M1 zu stoppen und M2 zu öffnen.
- 5 - Wenn der mechanische Öffnungsanschlag erreicht ist => nach 1 Sekunde drücken Sie die Taste PROG./RADIO/OPEN/START => M2 stoppt.
- 6 - Drücken Sie die Taste PROG./RADIO/OPEN/START => M2 schließt.
- 7 - Drücken Sie nach einigen Sekunden die Taste PROG./RADIO/OPEN/START => M1 schließt und ermittelt die Phasenverschiebung zwischen M2 und M1. Gleichzeitig hört die LED DL1 auf zu blinken und signalisiert damit den Programmiervorgang. Ab diesem Zeitpunkt funktionieren die Sicherheitsvorrichtungen oder andere Torbefehle normal (Inversionen, Stopps, Alarmer usw.).
- 8 - Wenn die Zeit vorbei ist, stoppt das Tor.
- 9 - NACH DEM PROGRAMMIERSTART DIE DIP 2 IN OFF-POSITION ZURÜCKSETZEN.

- FÜR 2 MOTOREN MIT ELEKTRISCHEN ENDSCHALTER - DIP 12 OFF UND DIP 14 ON

- 1 - Das Tor muss vollständig geschlossen sein.
- 2 - DIP 2 auf ON stellen => LED DL1 blinkt kurz auf.
- 3 - Drücken Sie die Taste PROG./RADIO/OPEN/START => M1 öffnet sich. Wenn der Öffnungsbegrenzungsschalter LSO M1 gedrückt wird, stoppt M1 und M2 öffnet. Wenn der Öffnungsbegrenzungsschalter LSO M2 gedrückt wird, M2 stoppt.
- 4 - Drücken Sie die Taste PROG./RADIO/OPEN/START => M2 schließt.
- 5 - Drücken Sie die Taste PROG./RADIO/OPEN/START => M1 schließt und ermittelt die Phasenverschiebung zwischen M2 und M1.

Wenn die Endschalter LSC M2 und LSC M1 gedrückt werden, werden die Motoren ausgeschaltet.

Gleichzeitig hört die Programmier-LED DL1 auf zu blinken und signalisiert den Ausgang des Lernvorgangs.

Ab diesem Zeitpunkt funktionieren die Sicherheitsvorrichtungen oder andere Torbefehle normal (Inversionen, Stopps, Alarmer usw.).

6 - AM ENDE DER PROGRAMMIERUNG DIE DIP 2 IN OFF-POSITION ZURÜCKSETZEN.

- FÜR 2 MOTOREN MIT ENCODER - DIP 12 OFF, DIP 14 OFF und DIP 17 ON.

- 1 - Das Tor muss vollständig geschlossen sein.
- 2 - DIP 2 auf ON stellen => LED DL1 blinkt kurz auf.
- 3 - Drücken Sie die Taste PROG./RADIO/OPEN/START => M1 öffnet sich. Wenn das M1-Öffnen abgeschlossen ist, stoppt der Encoder und M1 und M2 werden geöffnet. Wenn die M2-Öffnung abgeschlossen ist, stoppt der Encoder M2.
- 4 - Drücken Sie die Taste PROG./RADIO/OPEN/START => M2 schließt. Drücken Sie die Taste PROG./RADIO/OPEN/START => M1 schließt und ermittelt die Phasenverschiebung zwischen M2 und M1. Gleichzeitig hört die Programmier-LED DL1 auf zu blinken und signalisiert den Ausgang des Lernvorgangs. Von diesem Moment an erfolgt die Operation automatisch oder Schritt für Schritt und daher wird jeder Eingriff der Sicherheitsvorrichtungen oder anderer Befehle als automatische oder schrittweise Operation (Inversionen, Stopps, Alarmer usw.) interpretiert.
- 5 - AM ENDE DER PROGRAMMIERUNG DIE DIP 2 IN OFF-POSITION ZURÜCKSETZEN.

- FÜR 1 MOTOR - DIP12 ON

- 1 - Das Tor muss vollständig geschlossen sein.
- 2 - DIP 2 auf ON stellen => LED DL1 blinkt kurz auf.
- 3 - Drücken Sie die Taste PROG./RADIO/OPEN/START => M1 öffnet sich.
- 4 - Wenn der mechanische Öffnungsanschlag erreicht ist, nach 1 Sekunde die Taste PROG./RADIO/OPEN/START drücken => M1 stoppt.
- 5 - Drücken Sie die Taste PROG./RADIO/OPEN/START => M1 schließt. Gleichzeitig hört die LED DL1 auf zu blinken und signalisiert das Verlassen des Programmiervorgangs. Ab diesem Zeitpunkt funktionieren die Sicherheitsvorrichtungen oder andere Torbefehle normal (Inversionen, Stopps, Alarmer usw.).
- 6 - Wenn die Zeit abgelaufen ist, stoppt das Tor.
- 7 - AM ENDE DER PROGRAMMIERUNG DIE DIP 2 IN OFF-POSITION ZURÜCKSETZEN.

- FÜR 1 MOTOR MIT ELEKTRISCHEN ENDSCHALTER - DIP 12 ON und DIP 14 ON

- 1 - Das Tor muss vollständig geschlossen sein.
- 2 - DIP 2 auf ON stellen => LED DL1 blinkt kurz auf.
- 3 - Drücken Sie die Taste PROG./RADIO/OPEN/START => M1. Der LSO-Endschalter M1 stoppt M1.
- 4 - Drücken Sie die Taste PROG./RADIO/OPEN/START => M1 zum Schließen. Der LSC M1-Endschalter stoppt M1. Gleichzeitig hört die LED DL1 auf zu blinken und signalisiert den Ausgang des Lernvorgangs. Ab diesem Zeitpunkt funktionieren die Sicherheitsvorrichtungen oder andere Torbefehle normal (Inversionen, Stopps, Alarmer usw.).
- 5 - AM ENDE DER PROGRAMMIERUNG DIE DIP 2 IN OFF-POSITION ZURÜCKSETZEN.

- FÜR 1 MOTOR MIT ENCODER - DIP 12 ON, DIP 14 OFF und DIP 17 ON.

- 1 - Das Tor muss vollständig geschlossen sein.
- 2 - DIP 2 auf ON stellen => LED DL1 blinkt kurz auf.
- 3 - Drücken Sie die Taste PROG./RADIO/OPEN/START => M1 öffnet sich. Wenn das M1-Öffnen abgeschlossen ist, stoppt der Encoder und M1 werden geöffnet. Drücken Sie die Taste PROG./RADIO/OPEN/START => M1 schließt. Gleichzeitig hört die Programmier-LED DL1 auf zu blinken und signalisiert den Ausgang des Lernvorgangs. Von diesem Moment an erfolgt die Operation automatisch oder Schritt für Schritt und daher wird jeder Eingriff der Sicherheitsvorrichtungen oder anderer Befehle als automatische oder schrittweise Operation (Inversionen, Stopps, Alarmer usw.) interpretiert.
- 5 - AM ENDE DER PROGRAMMIERUNG DIE DIP 2 IN OFF-POSITION ZURÜCKSETZEN.

E - FUSSGÄNGERÖFFNUNG

Das Tor muss vollständig geschlossen sein.

- 1 - DIP2 auf ON stellen => die LED DL1 beginnt schnell zu blinken.
- 2 - Sofort DIP1 auf ON stellen, die LED DL1 beginnt langsam zu blinken.
- 3 - Drücken Sie den Fußtaster (COM A + / PED.), Motor M1 öffnet sich
- 4 - Wenn der Flügel des Motors M1 genug für den Fußgängerübergang geöffnet ist, drücken

Sie den Fußgängertaster, um die Fahrt anzuhalten (wodurch der Öffnungshub des Motors M1 definiert wird).

5 - Drücken Sie den Fußtaster (COM A + / PED.), M1 schließt.

6 - DIP1 auf OFF stellen.

7 - Drehen Sie DIP2 in die Position OFF.

F - PROGRAMMIERUNG FUNKCODES (FÜR GESAMTÖFFNUNG) (1000 CODES MAX) - MIT RADIO-MODUL ACG8069

ACHTUNG: Bevor Sie die Funkcodes speichern, wählen Sie mit DIP 13 aus, welche Sender verwendet werden sollen:

DIP 13 OFF: Die SUN-PRO Variablencodesender können gespeichert werden:

SUN-PRO 2CH 2-Kanal - rote Tasten und weiße LED - Kode ACG6210

SUN-PRO 4CH 4-Kanal - rote Tasten und weiße LED - Kode ACG6214

SUN-PROX 2CH 2-Kanal - rote Tasten und gelbe LED - Kode ACG6220

SUN-PROX 4CH 4-Kanal - rote Tasten und gelbe LED - Kode ACG6224

DIP 13 ON (Voreinstellung): Sie können Sender mit festem Code SUN und MOON speichern:

SUN 2CH 2-Kanal - blaue Tasten und weiße LED - Kode ACG6052

SUN 4CH 4-Kanal - blaue Tasten und weiße LED - Kode ACG6054

SUN CLONE 2CH 2-Kanal - blaue Tasten und gelbe LED - Kode ACG6056

SUN CLONE 4CH 4-Kanal - blaue Tasten und gelbe LED - Kode ACG6058

MOON 2CH 2-Kanal - schwarze Tasten und gelbe LED - Kode ACG6081

MOON 4CH 4-Kanal - schwarze Tasten und gelbe LED - Kode ACG6082

ACHTUNG: Es ist nicht möglich, Sender mit festem Code und Sender mit variablem Code gleichzeitig zu speichern.

Die Programmierung kann nur bei stehendem Tor erfolgen.

1 - DIP 1 auf ON und anschließend DIP 2 auf ON stellen. Die LED DL12 blinkt rote für 10 Sekunden.

2 - Die Fernsteuerungs-Taste (normalerweise Kanal A) innerhalb der vorgeschriebenen Zeit von 10 Sekunden drücken. Wenn die Fernsteuerung korrekt programmiert worden ist, die LED DL12 blinkt Grün und des Summers Fragen 2 Töne. Die 10 Sekunden für die Programmierung der Codes werden automatisch erneuert, mit der LED DL12, die rot blinkt, um den nächsten Sender zu speichern.

3 - Um die Programmierung zu beenden, warten Sie 10 Sekunden oder drücken Sie kurz die Taste PROG. Die LED DL12 hört auf zu blinken.

4 - Erneut DIP 1 und DIP 2 auf OFF stellen.

5 - Ende des Programmiervorgangs.

ALLE FUNKCODES (FÜR GESAMTÖFFNUNG) - STORNIERUNGSVERFAHREN

Stornierungen können nur bei stillstehendem Tor durchgeführt werden.

1 - DIP 1 auf ON und anschließend DIP 2 auf ON stellen.

2 - Die LED DL12 blinkt rote für 10 Sekunden.

3 - Die Taste PROG 5 Sekunden lang gedrückt halten. Die Speicherlöschung wird durch zwei grüne Blinksignale der LED DL12 und 2 Signaltöne des Summers angezeigt.

4 - LED DL12 blinkt für 10 Sekunden erneut rot und Sie können wie oben gezeigt neue Codes hinzufügen.

5 - Erneut DIP 1 und DIP 2 auf OFF stellen.

6 - Ende des Programmiervorgangs.

FUNKCODESPEICHER VOLLANZEIGE (FÜR GESAMTÖFFNUNG)

Die Anzeige ist nur sichtbar, wenn das Tor steht.

Diese Anzeige erhält man nur bei geschlossenem Tor.

1 - DIP 1 auf ON und anschließend DIP 2 auf ON stellen.

2 - Die LED DL12 blinkt grüne 6mal und zeigt den vollen Speicher an (1000 vorhandene Codes). Jetzt blinkt die LED DL12 für 10 Sekunden rot, um eine mögliche Löschung aller Codes zu ermöglichen.

3 - Erneut DIP 1 und DIP 2 auf AUS stellen.

4 - Ende des Vorgangs.

G - PROGRAMMIERUNG FUNKCODES (FÜR DIE FUSSGÄNGER-ÖFFNUNG) (1000 CODES MAX) - MIT RADIO-MODUL ACG8069

Die Programmierung kann nur bei stehendem Tor erfolgen.

1 - DIP 1 auf ON und anschließend DIP 3 auf ON stellen. Die LED DL12 blinkt grün für 10 Sekunden.

2 - Die Fernsteuerungs-Taste (normalerweise Kanal B) innerhalb der vorgeschriebenen Zeit von 10 Sekunden drücken. Wenn die Fernsteuerung korrekt programmiert worden ist, die LED DL12 blinkt rot und des Summers Fragen 1 Töne. Die 10 Sekunden Programmierzeit der Codes verlängert sich automatisch, damit die nächste Fernbedienung programmiert werden kann.

3 - Um die Programmierung abzuschließen, 10 Sekunden abwarten oder die Taste PROG drücken. Die LED DL12 erlischt.

4 - Erneut DIP 1 und DIP 3 auf OFF stellen.

5 - Ende des Programmiervorgangs.

VORGEHEN ZUR VOLLSTÄNDIGEN LÖSCHUNG DER FUNKCODES (FÜR FUSSGÄNGER-ÖFFNUNG)

Stornierungen können nur bei stillstehendem Tor durchgeführt werden.

1 - DIP 1 auf ON und anschließend DIP 3 auf ON stellen. Die LED DL12 blinkt grüne für 10 Sekunden.

2 - Die Taste PROG 5 Sekunden lang gedrückt halten. Die Speicherlöschung wird durch zwei rote Blinksignale der LED DL12 und zwei Signaltöne des Summers angezeigt.

3 - Die LED DL12 bleibt rote aktiv und es ist jetzt möglich, neue Codes wie oben beschrieben einzugeben.

4 - Erneut DIP 1 und DIP 3 auf OFF stellen.

5 - Ende des Programmiervorgangs.

ANZEIGE "SPEICHERKAPAZITÄT ERSCHÖPFT" (FÜR DIE FUSSGÄNGER-ÖFFNUNG)

Die Anzeige ist nur sichtbar, wenn das Tor steht.

1 - DIP 1 auf ON und anschließend DIP 3 auf ON stellen.

2 - Die LED DL12 blinkt grüne 6mal und zeigt den vollen Speicher an (1000 vorhandene Codes). Die LED DL12 blinkt 10 Sekunden lang rot, um eine mögliche Löschung der Codes zu ermöglichen.

3 - Erneut DIP 1 und DIP 3 auf OFF stellen.

4 - Ende des Vorgangs.

H - PROGRAMMIERUNG FUNKCODES (FÜR R-AUX-RELAIS) (1000 CODES MAX) - MIT RADIO-MODUL ACG8069

* Die Fernsteuerungsverwaltung kann nur mit der RIB GATE-App aktiviert werden.

R-AUX arbeitet normalerweise 3 Minuten lang als Zusatzbeleuchtung.

Über die RIB GATE-App kann der Betrieb dieses Relais wie gewünscht konfiguriert werden.

Die Programmierung kann nur bei stehendem Tor erfolgen.

1 - Stellen Sie DIP 1 auf ON, DIP 2 auf ON und DIP 3 auf ON. Die LED DL12 blinkt orange für 10 Sekunden.

2 - Die Fernsteuerungs-Taste (normalerweise Kanal C) innerhalb der vorgeschriebenen Zeit von 10 Sekunden drücken. Wenn die Fernsteuerung korrekt programmiert worden ist, die LED DL12 blinkt grüne und des Summers Fragen 1 Töne. Die 10 Sekunden Programmierzeit der Codes verlängert sich automatisch (LED DL12 blinkt orange), damit die nächste Fernbedienung programmiert werden kann.

3 - Um die Programmierung abzuschließen, 10 Sekunden abwarten oder die Taste PROG drücken. Die LED DL12 erlischt.

4 - Stellen Sie DIP 1, 2 und 3 auf OFF zurück.

5 - Ende des Programmiervorgangs.

VORGEHEN ZUR VOLLSTÄNDIGEN LÖSCHUNG DER FUNKCODES (FÜR DIE R-AUX RELAIS)

Stornierungen können nur bei stillstehendem Tor durchgeführt werden.

1 - Stellen Sie DIP 1 auf ON, DIP 2 auf ON und DIP 3 auf ON. Die LED DL12 blinkt grüne für 10 Sekunden.

2 - Während dieser 10 Sekunden drücken und halten Sie die PROG-Taste für 5 Sekunden. Die Speicherlöschung wird durch zwei grüne Blinksignale der LED DL12 und zwei Signaltöne des Summers angezeigt

3 - Die LED DL12 blinkt erneut für 10 Sekunden orange und Sie können wie oben gezeigt neue Codes hinzufügen.

4 - Stellen Sie DIP 1, 2 und 3 auf OFF zurück.

5 - Ende des Programmiervorgangs.

ANZEIGE "SPEICHERKAPAZITÄT ERSCHÖPFT" (FÜR R-AUX RELAIS)

Die Anzeige ist nur sichtbar, wenn das Tor steht.

1 - Stellen Sie DIP 1 auf ON, DIP 2 auf ON und DIP 3 auf ON.

2 - Die LED DL12 blinkt grüne 6mal und zeigt den vollen Speicher an (1000 vorhandene Codes). Die LED DL12 blinkt 10 Sekunden lang rot, um eine mögliche Löschung der Codes zu ermöglichen.

3 - Stellen Sie DIP 1, 2 und 3 auf OFF zurück.

4 - Ende des Vorgangs.

FUNKTIONSWEISE DER STEUERUNGSZUSATZEINRICHTUNGEN

STEUERTASTE FÜR SCHRITTWEISEN BETRIEB (COM A+/START)

DIP 6 ON => führt einen Befehl der Steuerreihe Öffnen-Stopp-Schließen-Stopp-Öffnen usw. aus.

DIP 6 OFF => sorgt die für die Öffnung des geschlossenen Tors. Reagiert nicht, wird

die Taste während der Öffnungsbewegung gedrückt. Wird die Taste bei offenem Tor gedrückt so wird das Tor geschlossen, drückt man sie bei geschlossenem Tor, führt das zur Öffnung.

ÖFFNUNGS-TASTE (COM A+/OPEN)

Bei stillstehendem Tor steuert diese Taste die Öffnungsfunktion an, wird sie während des Schließvorganges gedrückt, so wird das Tor wieder geöffnet.

B.I.O.-TASTE - ÖFFNET MIT UHRFUNKTION (COM A+/B.I.O.)

Diese Funktion ist besonders zur Stoßzeit nützlich, wenn der Verkehrsfluss langsam ist (zum Beispiel bei Schichtwechsel, Notfälle im Wohn- oder Parkplatzbereich und vorübergehend bei Umzügen).

Durch Anschluss eines Schalter und /oder einer Uhr mit Tages/Wocheneinstellung (anstatt der oder parallel zur Öffnungstaste "COM A+/B.I.O."), kann das Tor in der Automateinstellung offen gehalten werden, bis der Schalter gedrückt wird oder die eingestellte Uhrzeit erreicht wurde.

Wenn das Tor geöffnet ist, werden alle Befehle ignoriert.

Nach dem Loslassen des Schaltkontaktes oder nach Ablauf der eingestellten Zeit schließt das Tor sofort.

SCHLISSUNGS-TASTE (COM A+/CLOSE)

Führt bei stillstehendem offenem Tor zur Schließung.

FERNSTEUERUNG

DIP 6 ON => führt einen Befehl der Steuerreihe Öffnen-Stopp-Schließen-Stopp-Öffnen usw. aus.

DIP 6 OFF => sorgt die für die Öffnung des geschlossenen Tors. Reagiert nicht, wird die Taste während der Öffnungsbewegung gedrückt. Wird die Taste bei offenem Tor gedrückt so wird das Tor geschlossen, drückt man sie bei geschlossenem Tor, führt das zur Öffnung.

TASTE ZUR FUSSGÄNGER-ÖFFNUNG (COM A+/PED.)

Befehl für eine teilweise Öffnung mit nachfolgender Schließung.

Während der Öffnung der Pause oder der Schließung der Fußgänger-Öffnung, kann die Öffnung mit jedem mit dem Steckverbinder B2 verbundenem Befehl geöffnet werden.

Über DIP 6 kann man die Funktionsweise der Taste zur Fußgänger-Öffnung wählen.

DIP 6 ON => führt einen Befehl der Steuerreihe Öffnen-Stopp-Schließen-Stopp-Öffnen usw. aus.

DIP 6 OFF => sorgt die für die Öffnung des geschlossenen Tors. Reagiert nicht, wird die Taste während der Öffnungsbewegung gedrückt. Wird die Taste bei offenem Tor gedrückt so wird das Tor geschlossen, drückt man sie bei geschlossenem Tor, führt das zur Öffnung.

ELEKTRISCHE VERRIEGELUNG (COM A+/LOCK-)

DIP 8 auf ON stellen, um den Befehl für die elektrische Verriegelung während der Öffnung zu aktivieren.

IMPULS, UM DAS ELEKTROSPERR ZU ÖFFNEN

DIP 9 auf ON stellen, um die Freigabe der elektrischen Verriegelung während der Öffnung zu aktivieren (dabei muss DIP 8 auf ON stehen).

Wird bei geschlossenem Tor ein Öffnungsbefehl gegeben, so führt das Tor für 0,5s eine Schließbewegung aus und gleichzeitig wird die elektrische Verriegelung aktiviert (gefolgt von einer Pause von 0,5s und der Öffnung des Tors).

HILFE, UM DIE MOTOREN MANUELL ZU ENTRIEGELN

Stellen Sie DIP 10 auf ON, um eine einfache manuelle Freigabe zu ermöglichen. Wenn das Tor geschlossen ist, erfolgt eine Rückwärtsbewegung mit einer festen Zeit von 0,2 Sekunden, um die manuelle Freigabe des Motors zu erleichtern.

IMPULS, DAS ELEKTROSCLOSS IM VERSCHLUSS ZU ENGAGIEREN

DIP 11 auf ON stellen, um die Freigabe der elektrischen Verriegelung während der Schließung zu aktivieren. Nach vollständiger Schließung laufen die Motoren bei voller Spannung für 1s um die elektrische Verriegelung zu garantieren.

FUNKTIONSWEISE DER SICHERHEITZUBEHÖRTEILE

FOTOZELLE (COM A+/PHOT 1, COM A+/PHOT 2)

HINWEIS: Der Durchgang durch die Fotozellen wird mit einem Summertone signalisiert

DIP 4 OFF => Kommt bei geschlossenem Tor ein Hindernis in den Wirkkreis der Fotozelle, so öffnet sich das Tor nicht. Während der Funktion des Tors wirken die Fotozellen sowohl bei der Öffnung (mit Wiederherstellung der Öffnungsbewegung nach einer halben Sekunde) als auch bei der Schließung

(mit Wiederherstellung der Öffnungsbewegung nach einer Sekunde).

DIP 4 ON => Kommt bei geschlossenem Tor ein Hindernis in den Wirkkreis der Fotozelle und erfolgt der Öffnungsbefehl, so öffnet sich das Tor (während der Öffnungsphase erfolgt keine Ansteuerung durch die Fotozellen). Die Fotozellen wirken nur in der Schließungsphase (mit Wiederherstellung der Torumsteuerung nach einer Sekunde, auch wenn die Fotozellen in Funktion bleiben).

ACHTUNG: Wenn das Empfänger Led eingeschaltet bleibt, ist es möglich, dass Störungen im Speisungsnetz vorhanden sind.

Zum Schutz der Fotozellen vor Störungseinflüssen, empfehlen wir die elektrische Verbindung der Fotozellen der Tragsäulen/Tragstangen an Klemme A -.

Bitte darauf achten, dass kein Kurzschluss entsteht, wenn die Speisungsfasen invertiert sind!

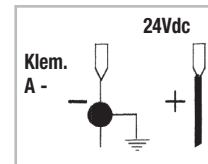

ÜBERWACHUNG DER FOTOZELLEN (A+ TEST/A-)

Den Fotozellensender an A+ TEST/A- anschließen und DIP 7 auf ON stellen.

Die Überwachung besteht aus einem Funktionstest der Fotozelle vor jeder Bewegung.

Die Torbewegung ist daher nur erlaubt, wenn die Fotozellen den Funktionstest bestanden haben.

ACHTUNG: DIE ÜBERWACHUNG DES FOTOZELLEN-EINGANGS (PHOTO 1/PHOTO 2) KANN MIT DIP 7 AUF ON AKTIVIERT ODER MIT DIP 7 AUF OFF DESAKTIVIERT WERDEN.

WARNUNG: Wenn die AUTOTEST-Funktion aktiviert und nur eine Fotozelle angeschlossen ist, muss eine Brücke zwischen den Klemmen PHOT 1 und PHOT 2 hergestellt werden. Wenn der Jumper nicht gemacht wird, schlägt der AUTOTEST fehl und das Gate bewegt sich nicht.

SELBSTTEST-ALARM FOTOZELLEN (DIP 7 ON)

Wenn die Fotozelle den Überwachungstest nicht besteht, wird ein Alarm angezeigt, wenn der Blinker aufleuchtet und die Torbewegung nicht erlaubt ist. Der normale Betrieb kann nur durch Reparatur der Fotozelle und Drücken eines der Befehle wiederhergestellt werden.

EDGE (KONTAKTLEISTE) (COM A+/EDGE 1, COM A+/EDGE 2)

EDGE 1 Wenn eingeschaltet, kehrt diese Funktion die Bewegung während einer Öffnung in eine Schließbewegung um. Bleibt die Kontaktleiste in Eingriff, ist das Schließen nicht möglich.

EDGE 2 Wenn eingeschaltet, kehrt diese Funktion die Bewegung während einer Schließung in eine Öffnungsbewegung um. Bleibt die Kontaktleiste in Eingriff, ist das Öffnen nicht möglich. Wenn diese Funktion nicht benötigt wird, sind die COM A+/EDGE 1/EDGE 2-Klemmen zu überbrücken.

EDGE ALARM

Blinker und Summer werden alle 5 Sekunden für eine Minute mit 2 Tönen aktiviert.

STOPP-TASTE (COM A+/STOP)

Das Drücken der Stopp-Taste führt bei jedem Zustand des Tors zu dessen Stillstand. Wird sie bei vollständig geöffneten Tor gedrückt (oder bei Fußgänger-Öffnung), wird vorübergehend die automatische Schließfunktion unterbrochen (wenn diese über den Trimmer TCA aktiviert wurde und die LED DL11 leuchtet). Es muss daher ein erneuter Schließbefehl gegeben werden.

Beim anschließenden Bewegungszyklus wird die automatische Schließfunktion wieder aktiviert (wenn diese über den Trimmer TCA aktiviert wurde und die LED DL11 leuchtet).

FUNKTIONIERT IM "BEFEHL GEDRÜCKT GEHALTEN"-MODUS WENN DIE SICHERHEITSVORRICHTUNGEN FEHLGESCHLAGEN SIND

Wenn eine der Kontaktleisten ist defekt oder diese arbeitet länger als 5 Sekunden, oder wenn eine der Fotozellen defekt ist oder für mehr als 60 Sekunden arbeitet, die OPEN, CLOSE, START und PED.- Befehle funktionieren nur im "BEFEHL GEDRÜCKT GEHALTEN"-MODUS.

Die Aktivierung dieser Meldfunktion wird durch die Programmier-LED DL1 blinkt gegeben. Dieser Vorgang darf geöffnet oder geschlossen werden nur durch Halten der Tasten steuern. Die Funksteuerung und automatische Schließung sind ausgeschlossen, weil ihr Betrieb nicht an die Regeln erlaubt.

Nach der Wiederherstellung der Sicherheit, ist nach einer Sekunde automatisch in automatischen Funktion oder Schritt für Schritt restauriert, und damit auch die Fernbedienung und das automatische Schließen wieder möglich.

Anmerkung 1: Während dieses Vorgangs mit "Befehl gedrückt gehalten"-modus, im fall eines ausfalls der Kontaktleisten (oder Fotozellen) der Fotozellen (oder Kontaktleisten) funktionieren noch, Unterbrechung des Betriebs im Gange.

Anmerkung 2: Die Stoppen-Taste ist nicht als Sicherheitseinrichtung in diesem Modus anzusehen; so wenn gedrückt oder kaputt, erlauben Sie keines Manöver.

Die "Befehl gedrückt gehalten"-modus ist nur eine Not-Bedienung und die, für kurze Zeit und mit der Visuell-Sicherheit der Autatismum-Bewegung gemacht wird sein. So bald wie möglich, muss der Fehler Schutz, für den ordnungsgemäßen Betrieb,

wiederhergestellt werden sein.

VISUELLEN UND AKUSTISCHEN ALARMEN

BLINKLICHT

Verbinden Sie das Blinklicht mit dem Blinkerausgang.
Verwenden Sie Blinklichter ACG7059 und Glühbirnen von maximal 40W.

FUNKTION VORBLINKEN

DIP 5 - OFF => Motor und Blinker starten gleichzeitig.
DIP 5 - ON => Blinker startet 3 Sekunden vor dem Motor.

SUMMER

Es hat die Aufgabe, das Eingreifen der Sicherheit, die Anomalien und das Speichern und Löschen der Funkcodes zu signalisieren.

SIGNAL - 24Vdc ANZEIGELEUCHE TOR GEÖFFNET (COM A+/SIGNAL-)

Signalisiert, wenn das Tor offen, teilweise offen oder nicht vollständig geschlossen ist. Es wird nur ausgeschaltet, wenn das Tor vollständig geschlossen ist.

Während des Öffnens blinkt es langsam.

Wenn das Tor stationär oder geöffnet ist, ist es permanent an.

Während des Schließens blinkt es schnell.

ZU BEACHTEN: Max 3 W. Wenn die Kontrollleuchten zu groß sind, sind die Prozesse der Zentrale gefährdet, mit dem möglichen Stopp aller Vorgänge.

FUNKTIONSWEISE NACH STROMAUSFALL

Nach der Rückkehr der Netzspannung LED DL1 sich einschaltet und bleibt die ganze Zeit.
LED DL1 sich abschaltet zum Erreichen der kompletten Öffnung oder Schließung des Tores.
Sobald die Stromversorgung wiederhergestellt ist, wird empfohlen, das Tor vollständig zu öffnen.

Das Tor sollte sich dann selbständig schließen bei automatischer Schließung oder warten, bis der Blinker nicht mehr blinkt, um dann den Schließbefehl zu erteilen.

Dieser Vorgang dient zur Ausrichtung des Tores.

Bleiben während des Stromausfalles die Motoren blockiert und werden von ihrer normalen Schließposition entfernt, muss nach Wiederherstellung der Stromversorgung ein kompletter Bewegungszyklus ausgeführt werden.

Wenn der Stromausfall tritt während der Bewegung, oder mit geöffnetem Tor, und der erste Befehl die Schließungsbefehl ist, wird die Schließung mit der gesamten Phasenverschiebung den Türen so, zuerst M2 schließt und nach Ausschaltung M1 schließt.

Die separate Bewegung der zwei Motoren verhindert die Überlappung der Türen.

HEIZGERÄT NUR FÜR KING ICE UND KING EVO ICE

Dank dem Verbinder J11 kann man einen schon eingebauten Fühler nur beim System KING ICE anbinden. Für die Anschlüsse bitte lesen Sie die Bedienungsanweisungen vom System KING ICE.

Die Sonde für die Motoraufheizung ist eine Vorrichtung, die geeignet ist für besonders hartes und kaltes Klima (bis zu -30°C), dies um eine Blockierung des Motors zu verhindern. Diese Vorrichtung aktiviert sich automatisch bei Stillstand des Tores (ohne Einfluss auf die Position, vorausgesetzt ist jedoch der Arrest) dies bei einer für den Motor idealen Temperatur unter 10°C (ermittelt durch den Temperaturmesser PROBE).

Der Betrieb von Erwärmungsphase im Motor wird von Anzündung der Led DL2-DL3 für Motor Nr. 1 bemerkbar, von Led DL4-DL5 für Motor Nr. 2.

Bei Motorausübung wird die Aufheizung für den Motor ausgeschaltet.

Das Aufheizen des Motors erfolgt jedoch erst nach 10 Sekunden des Arrestes (dies nur bei einer Motorentemperatur, die unter 10°C liegt).

Ist die Temperatur von 20°C erreicht, erlöscht der Aufheizer und behält die konstante Temperatur bei.

TECHNISCHE EIGENSCHAFTEN

Funktionsspannung	5Vdc
Resistenz	10K ±2% (a 25°C)
Betriebstemperatur	-30 ÷ +55°C

TECHNISCHE EIGENSCHAFTEN

- Temperaturbereich	-10 ÷ + 55°C
- Feuchtigkeit	< 95% ohne Kondensierung
- Speisespannung	230 o 120V~ ±10%
- Frequenz	50/60 Hz
- Maximale Aufnahme der Schaltkarte	45 mA
- kurze Stromunterbrechungen	100 ms
- Maximaler Leistungs-SIGNAL-Ausgang	24 Vdc 3W
- Höchstbelastung am Blinker-Ausgang	40W mit induktionsfreier Belastung
- Verfügbarer Strom für Photozellen und Zubehörteile	500mA 24 Vdc
- Verfügbarer Strom an der Funkgerätsteckverbindung	200mA 24 Vdc

TECHNISCHE DATEN FUNKGERÄT (nur B2-CRX)

- Empfangsfrequenz	433,92 MHz
- Impedanz	52 Ohm
- Empfindlichkeit	>1 µV
- Kontrolle Rückkoppelung	PLL
- Gespeicherte Codes	1000

- Alle Eingänge müssen als (wie) saubere Kontakte benutzt werden, da die Speisung im Inneren der Schaltkarte (sichere Spannung) erzeugt wird und so vorgesehen ist, dass eine Beachtung der doppelten oder verstärkten Isolierung gegenüber den Teilen mit gefährlicher Spannung garantiert werden kann.

- Es müssen eventuelle an den Ausgängen der Steuereinheit angeschlossene Außenschaltkreise ausgeführt werden, damit die doppelte oder verstärkte Isolierung gegenüber den Teilen mit gefährlicher Spannung garantiert werden kann.

- Alle Eingänge werden von einem programmierten integrierten Schaltkreis, der bei jedem Start eines Laufes eine Selbstkontrolle vornimmt, verwaltet.

LÖSUNG VON PROBLEMEN

Nachdem alle Verbindungen sorgfältig dem Schema folgend ausgeführt wurden und das Tor auf die mittlere Position gestellt wurde, das korrekte Einschalten der rot LEDs DL6, DL7, DL8, DL9 und DL10 kontrollieren.

Im Fall, dass sich ein LED, mit dem Tor immer noch in mittlerer Position, nicht einschaltet, wie folgt überprüfen und eventuelle, beschädigte Komponenten ersetzen.

DL6 AUS Stopp-Taste defekt (falls die Stopp-Taste nicht verbunden ist, eine Überbrückung zwischen COM A+ und STOP anlegen).

DL7 oder DL8 AUS Fotozellen beschädigt (Falls die Rippe nicht angeschlossen ist einen Überbrückungsdraht zwischen COM A+ und PHOTO 1/PHOTO 2 legen)

DL9 oder DL10 AUS Kontaktleisten Schaden (Falls die Rippe nicht angeschlossen ist einen Überbrückungsdraht zwischen COM A+ und EDGE 1/EDGE 2 legen)

Während der Totmannfunktion mit DIP1 auf ON gestellt überprüfen, dass sich während der Öffnung von M1 und M2 die grünen LEDs DL2 und DL4 einschalten und dass bei der Schließung von M1 und M2 die roten LEDs DL3 und DL5 aufleuchten.

Im gegenteiligen fall die Anschlüsse des betreffenden Motors invertieren.

LED DL13 (BLAU) AUF Einige Funktionen sind über das Smartphone aktiviert.
Überprüfen Sie daher per Smartphone die Kartenfunktionen, da der DIP / TRIMMER-Status möglicherweise nicht zutrifft.

Auf der Platine befinden sich rücksetzbare Sicherungen, die im Kurzschlussfall eingreifen und den ihnen zugeordneten Ausgang unterbrechen.

Bei der Fehlerbehebung ist es ratsam, alle lösbaren Steckverbinder abzutrennen und nacheinander zu stecken, um die Fehlerursache leichter erkennen zu können.

ÜBERSICHTSTABELLE DER VISUELLEN UND AKUSTISCHEN ALARMEN SIGNALISIERUNGEN WÄHREND DER PROGRAMMIERPHASE

D

EREIGNIS	STATUS BUZZER	STATUS BLINKLEUCHTE	STATUS LED DL 1
DIP 1 ON ("befehl gedrückt gehalten"-modus) oder defekt einer sicherheitsvorrichtung	Abgeschaltet	Abgeschaltet	Blinkt 250 ms ein-aus
DIP 2 ON (laufprogrammierung ganz)	Abgeschaltet	Abgeschaltet	Blinkt 500 ms ein-aus
DIP 2>1 ON (laufprogrammierung fussgänger)	Abgeschaltet	Abgeschaltet	Blinkt 500 ms ein-aus
programmierverfahren unterbrochen wegen auslösung einer sicherheitsvorrichtung	10 Sekunden Ton mit 2 Sekunden Pause	Abgeschaltet	Fix aufleuchtend
EREIGNIS	STATUS BUZZER	STATUS BLINKLEUCHTE	STATUS LED DL12
Kein funkcode eingegeben	Abgeschaltet	Abgeschaltet	Blinkt abwechselnd rot/grün
DIP 1 > 2 Programmierung funkcodes vollöffnung	Abgeschaltet	Abgeschaltet	Blinkt rot für 10 sekunden
DIP 1 > 3 Programmierung funkcodes fussgänger	Abgeschaltet	Abgeschaltet	Blinkt grün für 10 sekunden
DIP 1>2>3 Programmierung funkcodes R-AUX relais	Abgeschaltet	Abgeschaltet	Blinkt orange für 10 sekunden
Bestätigte Programmierung Funkcodes vollöffnung und R-AUX relais	1 Töne	Abgeschaltet	Leuchtet 1 mal grün auf
Bestätigte Programmierung Funkcodes fussgänger	1 Töne	Abgeschaltet	Leuchtet 1 mal rot auf
Funkcode nicht im speicher vorhanden	Abgeschaltet	Abgeschaltet	Leuchtet 1 mal rot auf
Speicher der Funkcodes voll (1000 gespeicherte codes)	Abgeschaltet	Abgeschaltet	Blinkt 6 mal grün
Löschung der Funkcodes für vollöffnung, fussgängeröffnung, R-AUX relais	2 Töne	Abgeschaltet	Blinkt 2 mal grün

SIGNALISIERUNGEN WÄHREND DES BETRIEBS

EREIGNIS	STATUS BUZZER	STATUS BLINKLEUCHTE	LEDZUSTAND UND AUSGANGSSIGNAL
Stopptaste eingedrückt	Abgeschaltet	Abgeschaltet	LED DL6 schaltet sich ab
Eingriff des Photozelle	1 Tön	Abgeschaltet	LED DL7-8 schaltet sich ab
Eingriff des Kontakteleiste	2 Töne	Abgeschaltet	LED DL9-10 schaltet sich ab
Defekt einer sicherheitsvorrichtung oder sicherheitsvorrichtung für eine längere zeit belegt	Abgeschaltet	Abgeschaltet	LED DL1 blinkt 250 ms ein-aus
Alarm von Kontakteleiste	2 Töne alle 5 Sekunden für 1 Minute (Es wird verlängert, indem man einen Befehl erteilt)	Aktiv für 1 minute	Keine kombinierte LED
Alarm selbsttest fehlgeschlagen	4 Töne alle 5 Sekunden für 1 Minute (Es wird verlängert, indem man einen Befehl erteilt)	Abgeschaltet	Keine kombinierte LED
Funktionsblock aktiviert von Smartphone	Abgeschaltet	Abgeschaltet	Zweifarbige LED DL12 leuchtet fix grün auf
Erreichung von set-zyklen	6 Töne alle 5 Sekunden (Es wird verlängert, indem man einen Befehl erteilt)	Abgeschaltet	keine übereinstimmenden LEDs
Energiesparen aktiviert durch Smartphone	Abgeschaltet	Abgeschaltet	Blaue LED blinkt einmal alle 5 Sekunden

FEHLER	LÖSUNG
Nachdem die verschiedenen Verbindungen gelegt sind und Strom angelegt wurde, sind alle LEDs ausgeschaltet.	Auf der Platine befinden sich rücksetzbare Sicherungen, die im Kurzschlussfall eingreifen und den ihnen zugeordneten Ausgang unterbrechen. Bei der Fehlerbehebung ist es ratsam, alle lösbaren Steckverbinder abzutrennen und nacheinander zu stecken, um die Fehlerursache leichter erkennen zu können. Die Integrität der Schmelzsicherungen F1 überprüfen. Falls die Schmelzsicherung unterbrochen ist nur eine angemessenen Werts benutzen F1 = T 5A.
Der Motor öffnet und schließt, aber hat keine Antriebskraft und bewegt sich langsam.	Regulierung der Trimmer TORQUE und LOW-SPEED überprüfen.
Das Tor führt die Öffnung aus, schließt aber nicht nach der Zeit, die eingestellt ist.	Kontrollieren, dass der Trimmer TCA aktiviert ist und die LED DL6 leuchtet. Taste OPEN immer eingeschaltet => die Taste des OPEN-Befehls ersetzen. Fotozellen Auto-Test fehlgeschlagen => Überprüfen Sie die Verbindungen zwischen dem Bedienfeld und den Fotozellen.
Das Tor öffnet und schließt beim Betätigen der verschiedenen START, RADIO, OPEN und CLOSE Tasten nicht.	Kontakt der Stop, Kontakteleiste oder Photozelle bei DIP 4 OFF defekt => Reparieren oder ersetzen Sie den fehlerhaften Kontakt. Fotozellen Auto-Test fehlgeschlagen => Überprüfen Sie die Verbindungen zwischen dem Bedienfeld und den Fotozellen.
Das elektrische Schloss funktioniert nicht.	Vergewissern, dass DIP 8 auf ON gestellt ist. Überprüfen Sie das Kabel.
Der Summer gibt 2 lange Töne ab und das Tor bewegt sich nicht.	Kontakteleiste mit 8,2 KΩ Widerstand. Entfernen Sie den Widerstand oder konfigurieren Sie den EDGE-Eingang über die RIB GATE-App
Die Fernbedienung funktioniert nicht. LED DL12 leuchtet rot Fehlendes.	Fehlendes Funkmodul im Stecker J5 oder defektes Funkmodul.

OPTIONEN

Für die Anschlüsse und die technischen Daten der Zubehöre verweisen wir auf die entsprechenden Betriebsanleitungen.

FERNSENDER SUN



SUN 2CH	Kode ACG6052	SUN 4CH	Kode ACG6054
SUN CLONE 2CH	Kode ACG6056	SUN CLONE 4CH	Kode ACG6058
SUN-PRO 2CH	Kode ACG6210	SUN-PRO 4CH	Kode ACG6214
SUN-PROX 2CH	Kode ACG6220	SUN-PROX 4CH	Kode ACG6224

RADIO-MODUL 433MHZ

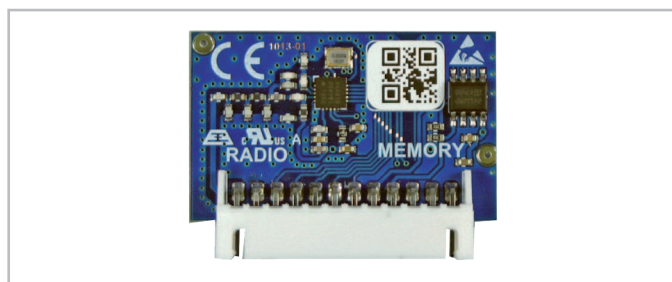

Kode ACG8069

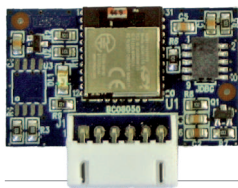

APP8050 APP-Karte
um das Steuerung mit Bluetooth
4.2-Übertragung zu verwalten



APP8054 APP+-Karte
um das Steuerung mit Bluetooth
4.2-Übertragung zu verwalten

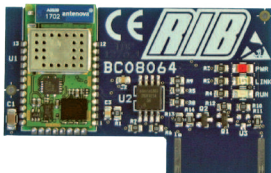

APP8064 WLAN-Modul für APP+-Karte
Verwalten des Steuerung über das
lokale Wi-Fi-Netzwerk (WLAN)

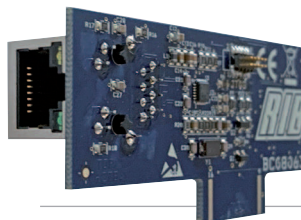

APP8066 RJ45-Modul für APP+-Karte
Verwalten der Steuerung über das
lokale Netzwerk (LAN)





APP8060 Uhrenmodul für APP+-Karte
um Zugriff auf das Steuerungen
hinzuzufügen

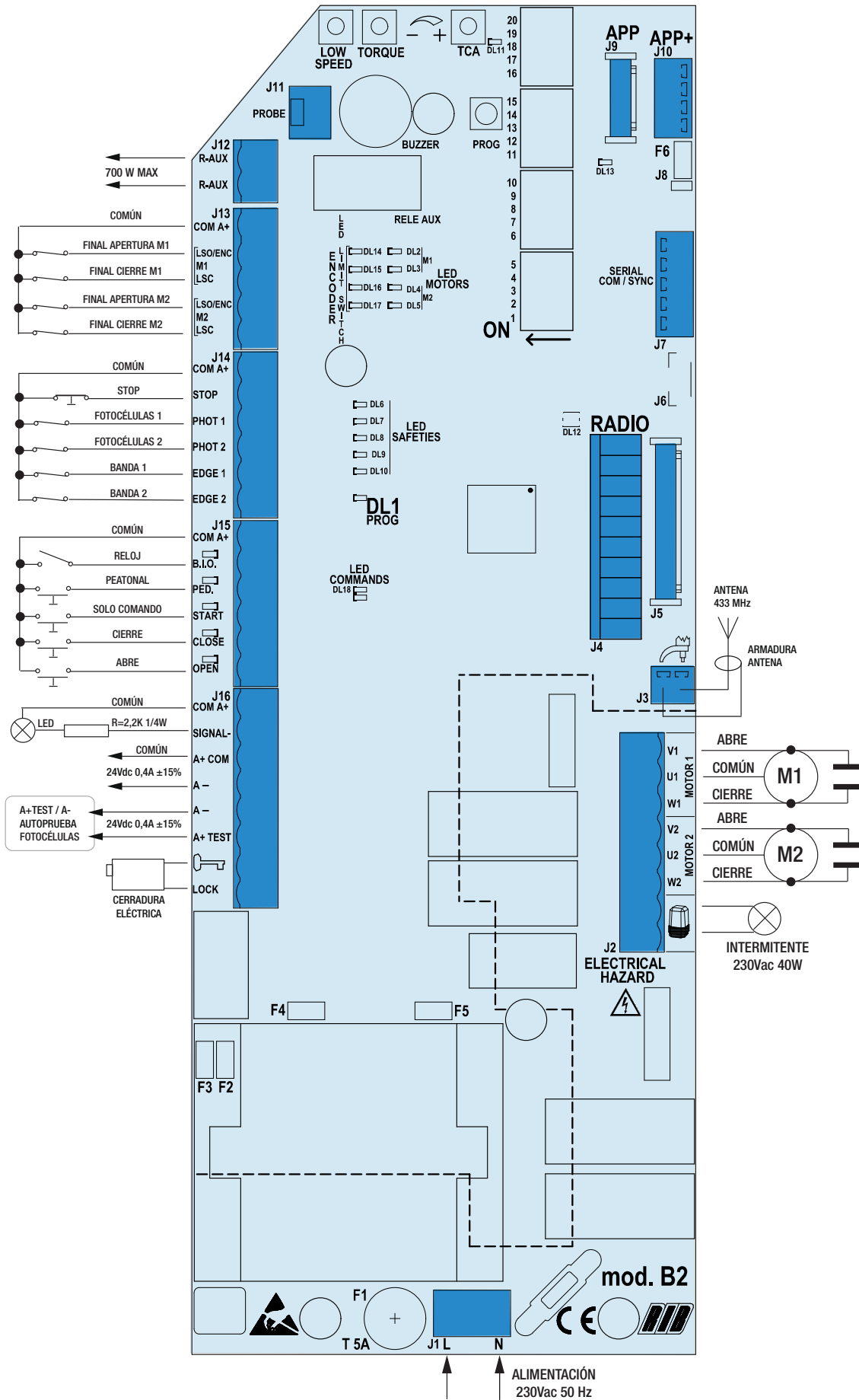



A - CONEXIÓN

J1	N -L	Alimentación 230 Vac 50/60 Hz (120 V 60 Hz a pedido)	
J2	U1	Conexión común del motor 1	
	V1 - W1	Conexión inversores y condensador del motor 1	
	U2	Conexión común del motor 2	
	V2 - W2	Conexión inversores y condensador del motor 2	
J3		Intermitente (máx. 40W)	
J3		Antenna radio 433 MHz	
J4	RADIO	Conector para radio receptor RIB con alimentación de 24Vdc	
J5	RADIO	Conector para módulo radio ACG8069	
J6		reservado	
J7	SERIAL COM/SYNC	Conector para conexión en serie	
J8		Terminación RS485 de J10	
J9	APP	Conector de tarjeta APP	
J10	APP+	Conector de tarjeta APP +	
J11	PROBE	Bornera para enlace con sonda de calentamiento incorporada, sólo para operadores KING ICE y KING EVO ICE	
J12	R-AUX	Contacto de relé auxiliar (NA) Max 700 W	
J13	COM A+	Común de los contactos / Positivo 24 Vdc	
	LSO/ENC M1	Final de carrera de apertura M1 / Encoder M1	
	LSC M1	Final de carrera de cierre M1	
	LSO/ENC M2	Final de carrera de apertura M2 / Encoder M2	
	LSC M2	Final de carrera de cierre M2	
J14	COM A+	Común de los contactos / Positivo 24 Vdc	
	STOP	Contacto para impulsos de stop (NC)	
	PHOT 1	Contacto de las fotocélulas 1 (NC)	
	PHOT 2	Contacto de las fotocélulas 2 (NC)	
	EDGE 1	Contacto banda de seguridad 1 (NC)	
	EDGE 2	Contacto banda de seguridad 2 (NC)	
J15	COM A+	Común de los contactos / Positivo 24 Vdc	
	B.I.O.	Contacto dedicado a un reloj (NA)	
	PED.	Contacto del mando apertura peatonal (NA)	
	START	Contacto para impulsos individuales (NA)	
	CLOSE	Contacto para impulsos de cierre (NA)	
	OPEN	Contacto para impulsos de apertura (NA)	
	J16	COM A+	Común de los contactos / Positivo 24 Vdc
		SIGNAL -	Indicador luminoso de cancela abierta (24Vdc 3W máx)
A+ COM		Positivo 24 Vdc / Común de los contactos	
A -		Negativo 24Vdc para alimentación accesorios	
A+ TEST		Positivo 24Vdc para alimentación autotest fotocélulas	
		LOCK	Conexión cerradura eléctrica (MAX 15W 12V)
F1	PROG	Botón para la programación	
	TCA	Trimmer de reglamento del tiempo de esperada antes de tener del cierre automático (por defecto NO HABILITADO y LED DL11 APAGADO)	
	TORQUE	Trimmer de reglamento de la fuerza	
	LOW SPEED	Trimmer de reglamento de la velocidad lenta	
F1	T 5A	Fusible para la protección de los motores	

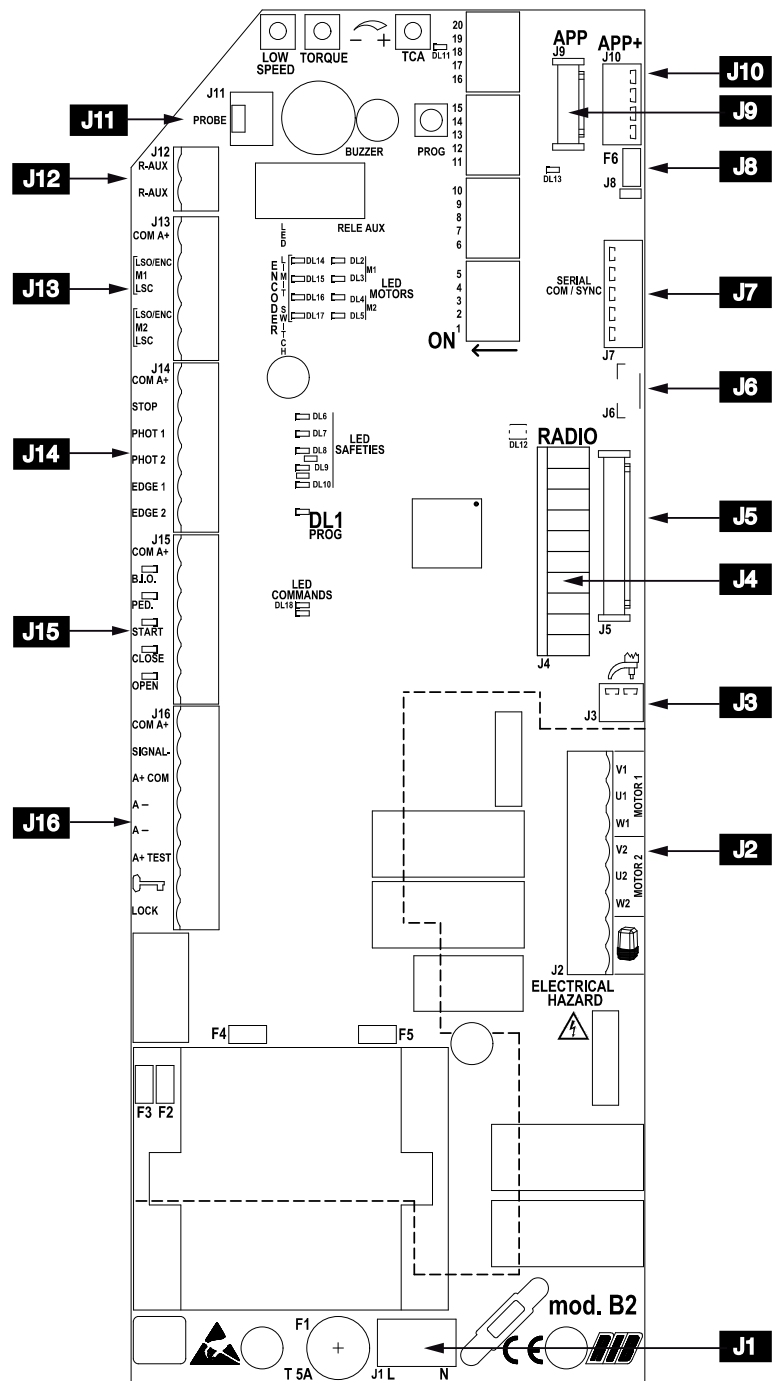

B - MICROINTERRUPTORES DE GESTIÓN

- DIP 1 (ON)** CONTROL SENTIDO DE ROTACIÓN DEL / DE LOS MOTOR/ES (PUNTO C)
- DIP 2 (ON)** PROGRAMACIÓN DE TIEMPOS (PUNTO D)
- DIP 2-1** PROGRAMACIÓN DE LOS TIEMPOS DE APERTURA PEATONAL (PUNTO E)
- DIP 1-2** MEMORIZACIÓN/CANCELACIÓN CÓDIGOS DE **RADIO PARA MANDO DE APERTURA TOTAL** (DIP 1 ON seguido de DIP 2 ON) (PUNTO F)
- DIP 1-3** MEMORIZACIÓN/CANCELACIÓN CÓDIGOS DE **RADIO PARA MANDO DE APERTURA PEATONAL** (DIP 1 ON seguido de DIP 3 ON) (PUNTO G)
- DIP 1-2-3** MEMORIZACIÓN/CANCELACIÓN DE LOS CÓDIGOS DE RADIO PARA MANDO DE RELÉ R-AUX (SOLO MODELO CRX) (PUNTO H)

MICROINTERRUPTORES DE GESTIÓN

- DIP 4** Fotocélulas siempre activas (OFF) - Fotocélulas activas solo en cierre (ON)
- DIP 5** Preintermitencia (ON) - Intermitencia normal (OFF)
- DIP 6** Mando impulso individual START y RADIO - paso paso (ON) - automático (OFF)
- DIP 7** Habilitación TEST monitorización fotocélula (ON- activado).
- DIP 8** Habilitación cerradura eléctrica (ON-activado)
- DIP 9** Habilitación golpe de desenganche de la cerradura eléctrica (ON-activada)
- DIP 10** Habilitación desbloqueo facilitado (ON-activada)
- DIP 11** Habilitación golpe de enganche de la cerradura eléctrica (ON- activado)
- DIP 12** Selección funcionamiento con 1 o 2 motores (por defecto OFF 2 motores)
- DIP 13** Habilitar el sistema de radio SUN / MOON (ON) - SUN-PRO (OFF)
- DIP 14** Funcionamiento temporizado (OFF) - Funcionamiento con finales de carrera (ON)
- DIP 15** Desaceleración (ON - activado)
- DIP 16** Gestión del los contactores (ON - activado)
- DIP 17** Gestión del codificador (activado - activado)

	TIPOLOGÍA DEL MOTOR	CÓDIGO	DIP 18	DIP 19	DIP 20
1	KING 230/50	AA14001	OFF	OFF	OFF
	KING L 230/50	AA14010			
	KING 220/60	AA14002			
	KING L 220/60	AA14011			
	KING ICE 230/50	AA14019			
2	MAGIC IRR. 105°	AA10960	ON	OFF	OFF
	MAGIC IRR. 180°	AA10965			
	MAGIC REV. 105°	AA10920			
	MAGIC REV. 180°	AA10930			
	DUKE 110°	AA10975			
	DUKE 180°	AA10985			
	PRATIC	AA18001			
3	KING EVO	AA14050	OFF	ON	OFF
	KING EVO L	AA14070			
	KING EVO ICE	AA14060			
	KING EVO L ICE	AA14075			
4	IDRO DUE 27/R	AA10843	ON	ON	OFF
	IDRO DUE 27/1B	AA10844			
	IDRO DUE 27 SUPER/R	AA10809			
	IDRO DUE 27 SUPER/1B	AA10804			
5	FLUID R DVI	AA10899	OFF	OFF	ON
	FLUID R SVI	AA10901			
	FLUID 2B DVI	AA10897			
	FLUID 2B SVI	AA10898			
	IDRO 39/R	AA10871			
	IDRO 39/1B	AA10876			
	IDRO 39/2B	AA10881			
6	KING FAST 230/50	AA14008	ON	OFF	ON
	KING 120/60	AA14003			
	KING L 120/60	AA14012			
	KING EVO 120V	AA14052			
	KING EVO L 120V	AA14072			
7	R50	AA21580	OFF	ON	ON
8	IDRO C 27/1B	AA10884	ON	ON	ON
	IDRO C 27/2B	AA10882			
	IDRO C 27/R	AA10883			

TRIMMER TORQUE - Regulador de la fuerza

La regulación de la fuerza se realiza rotando el Trimmer TORQUE, el cual sirve para variar la tensión de salida hacia las cabezas del motor (girando en sentido horario aumenta la fuerza del motor).

Dicha fuerza se incluye automáticamente pasados 3 segundos desde el inicio de cada maniobra.

Esto sirve para dar el máximo estado inicial de arranque al motor en el momento de partida.

NOTA: SI EL TRIMMER SE REGULA LUEGO DE HABER EJECUTADO EL PROCEDIMIENTO DE PROGRAMACIÓN, ES POSIBLE QUE LA MEDIDA DE INICIO DE DESACELERACIÓN SUFRA VARIACIONES (DE MÁS O DE MENOS RESPECTO A LA ANTERIOR), POR LO TANTO SI SE EJECUTA UNA NUEVA REGULACIÓN DEL TRIMMER, SE SUGIERE VOLVER A REALIZAR LA PROGRAMACIÓN DE LOS TIEMPOS.

TRIMMER LOW SP - Regulador de la velocidad lenta en acercamiento

La regulación de la velocidad lenta se realiza actuando sobre el Trimmer LOW SP mediante el cual se modifica la tensión de salida a los extremos del/ de los motor/es (girándolo en sentido horario se aumenta la velocidad). La regulación se realiza para determinar la correcta velocidad de final de apertura y final de cierre, en base a la estructura de la cancela, o en presencia de rozamientos leves, que podrían comprometer el correcto funcionamiento del sistema.

ATENCIÓN: PARA UTILIZO CON OPERADORES HIDRAULICOS

Si se utilizan operadores hidráulicos, la fase de deceleración puede no funcionar correctamente. En ese caso, es oportuno inhabilitar esta función, posicionando el DIP 15 en posición de OFF.

TRIMMER TCA - Regulador del tiempo de espera cierre automatico total o peatonal

De fábrica, NO HABILITADO y LED DL11 APAGADO (trimmer girado completamente en sentido antihorario)

Con este trimmer es posible realizar la regulación del tiempo de espera antes de que se produzca el cierre automático total o peatonal. Se obtiene solo con la puerta completamente abierta (total) o parcialmente abierta (peatonal) y el led DL11 encendido (con trimmer girado en sentido horario para habilitar la función).

El tiempo de pausa (para puerta totalmente abierta) se puede ajustar de un mínimo de 2 segundos a un máximo de 2 minutos.

El tiempo de pausa (para puerta abierta con control peatonal) se puede ajustar de un mínimo de 2 segundos a un máximo de 30 segundos.

Ej .: con el trimmer TCA de media carrera, tendrá una pausa de 1 minuto después de la apertura total y 15 segundos de pausa después de la apertura peatonal antes de tener el cierre automático de la puerta.

R-AUX - CONTACTO DE RELE AUXILIAR (NA)

De fábrica, este relé se configura como luz de cortesía (máx. 700 W - 3 A - 230 Vca) para operar 3 minutos en cada comando, con renovación de tiempo en cada comando.

Puede activar el contacto R-AUX por control remoto realizando el procedimiento de memorización descrito en el punto H.

SEÑALIZACIONES LED

DL1	programación activada	(rojo)
DL2	cancela en apertura M1	(verde)
DL3	cancela en cierre M1	(rojo)
DL4	cancela en apertura M2	(verde)
DL5	cancela en cierre M2	(rojo)
DL6	mando de parada STOP (NC)	(rojo)
DL7	contacto fotocélulas PHOTO 1 (NC)	(rojo)
DL8	contacto fotocélulas PHOTO 2 (NC)	(rojo)
DL9	contacto banda de seguridad EDGE 1 (NC)	(rojo)
DL10	contacto banda de seguridad EDGE 2 (NC)	(rojo)
DL11	TCA - tiempo de cierre automático activado	(rojo)
DL12	programación códigos de radio	(bicolor)
DL13	Cuadro administrado por APP	(azul)
DL14	Final de carrera de apertura LSO M1/ENC	(rojo)
DL15	Final de carrera de cierre LSC M1	(rojo)
DL16	Final de carrera de apertura LSO M2/ENC	(rojo)
DL17	Final de carrera de cierre LSC M2	(rojo)
DL18	Mando PROG y RADIO en MOLEX (NA)	(verde)
B.I.O.	Mando reloj (NA)	(verde)
PED.	Mando de apertura peatonal (NA)	(verde)
START	Mando de impulso unico (NA)	(verde)
CLOSE	Mando de cierre (NA)	(verde)
OPEN	Mando de apertura (NA)	(verde)

C - CONTROL DEL SENTIDO DE ROTACIÓN DE LOS MOTORES

Este control tiene la tarea de ayudar al instalador durante la puesta en marcha de la instalación, o para eventuales controles sucesivos.

- 1 - Accionar el desbloqueo manual y posicionar las hojas de la puerta a mitad del recorrido.
- 2 - Colocar el DIP1 en posición ON => el LED ROJO DL1 comienza a parpadear.
- 3 - Apretar y mantener presionado el botón PROG (el movimiento se realiza en forma «hombre presente», es decir; abre-stop-cierra-stop-abre-etc.) => LOS LED VERDES DL2 y DL4 se encienden y las puertas de la cancela deberán abrirse con un desfase fijo de dos segundos. Averiguar el movimiento de las hojas y la posición de los topes mecánicos. Si uno, o ambos los motores cierran en vez de abrir, soltar el botón e invertir los cables (W1/2 y W1/2) del o de los motores afectados.
- 4 - Apretar y mantener presionado el botón PROG => las puertas de la cancela deberán cerrar completamente. Cuando se encienden LOS LED ROJOS DL5 y DL3, las hojas se están cerrando (con un desfase de 2 segundos). Averiguar el movimiento de las hojas y la posición de los topes mecánicos.
- 5 - Luego de 2 segundos pero dentro de los 10 segundos de trabajo en apertura o en cierre, se pone en marcha automáticamente la fuerza electrónica; la regulación de la fuerza electrónica se puede tener actuando sobre el trimmer TORQUE (girar el trimmer en sentido horario para aumentar la fuerza).
- 6 - Después de 10 segundos de trabajo consecutivos en apertura o en cierre, se pone en marcha automáticamente la desaceleración (si DIP 15 está en ON), ejecutar la regulación de la velocidad desacelerada actuando sobre el trimmer LOW SPEED, eligiendo la velocidad deseada.
- 7 - Pulsar el botón PROG y cerrar las dos puertas totalmente, disponiéndose a la programación de tiempos.
- 8 - Al final del control reposicionar DIP1 en posición OFF. El led rojo DL1 se apaga.

Nota: Durante este control las fotocélulas y las costas no son activas.

D - PROGRAMACIÓN DE LOS TIEMPOS

NOTA: DURANTE LA PROGRAMACIÓN LOS DISPOSITIVOS DE SEGURIDAD ESTÁN ACTIVOS Y SU INTERVENCIÓN DETIENE LA PROGRAMACIÓN (EL LED DL1 DE INTERMITENTE PASA A ENCENDIDO FIJO) Y EL ZUMBADOR JUEGA POR 10 SEGUNDOS. PARA REPETIR LA PROGRAMACIÓN POSICIONAR LOS DIP1 Y 2 EN OFF, CERRAR LA CANCELA MEDIANTE EL PROCEDIMIENTO "CONTROL DEL SENTIDO DE ROTACIÓN DE LOS MOTORES" Y REPETIR LA PROGRAMACIÓN ELEGIDA.

NOTA: La desaceleración es determinada automáticamente por la central en fase de programación de tiempos, y se activa a 50÷60 cm. aproximadamente antes de alcanzar el tope del recorrido mecánico de apertura o cierre.

- PARA 2 MOTORES - DIP 12 OFF

- 1 - La puerta debe estar completamente cerrada.
 - 2 - Configure DIP 2 en ON => LED DL1 parpadeará brevemente.
 - 3 - Presione el botón PROG./RADIO/OPEN/START => M1 se abre.
 - 4 - Llegó al tope mecánico en la apertura => después de 1 segundo, presione el botón PROG./RADIO/OPEN/START para detener M1 y abrir M2.
 - 5 - Cuando se alcanza el tope mecánico de apertura => después de 1 segundo, presione el botón PROG./RADIO/OPEN/START => M2 se detiene.
 - 6 - Presione el botón PROG./RADIO/OPEN/START => M2 se cierra.
 - 7 - Después de unos segundos, presione el botón PROG./RADIO/OPEN/START => M1 se cierra y determina el desplazamiento de fase entre M2 y M1.
- Al mismo tiempo, el LED DL1 dejará de parpadear, indicando la salida del procedimiento de programación.

A partir de este momento, los dispositivos de seguridad u otros comandos de la puerta funcionarán normalmente (inversiones, paradas, alarmas, etc.).

- 8 - Cuando el tiempo se acaba, la puerta se detiene.
- 9 - AL FINAL DE LA PROGRAMACIÓN, REAJUSTE EL DIP 2 EN OFF.

- PARA 2 MOTORES CON FINALES DE CARRERA ELÉCTRICOS - DIP 12 OFF Y DIP 14 ON

- 1 - La puerta debe estar completamente cerrada.
 - 2 - Configure DIP 2 en ON => LED DL1 parpadeará brevemente.
 - 3 - Presione el botón PROG./RADIO/OPEN/START => M1 se abre. Cuando se presiona el final de carrera de apertura LSO M1, M1 se detiene y M2 se abre. Cuando se presiona el final de carrera de apertura LSO M2, M2 se detiene.
 - 4 - Presione el botón PROG./RADIO/OPEN/START => M2 se cierra.
 - 5 - Presione el botón PROG./RADIO/OPEN/START => M1 se cierra y determina el desplazamiento de fase entre M2 y M1.
- Cuando se presionan los interruptores de límite LSC M2 y LSC M1, los motores se apagan. Al mismo tiempo, el LED de programación DL1 deja de parpadear, lo que indica el resultado del proceso de aprendizaje.

A partir de este momento, los dispositivos de seguridad u otros comandos de la puerta funcionarán normalmente (inversiones, paradas, alarmas, etc.).

- 6 - AL FINAL DE LA PROGRAMACIÓN, REAJUSTE EL DIP 2 EN OFF.

- PARA 2 MOTORES CON CODIFICADOR - DIP 12 OFF, DIP 14 OFF y DIP 17 ON.

- 1 - La puerta debe estar completamente cerrada.
 - 2 - Configure DIP 2 en ON => LED DL1 parpadeará brevemente.
 - 3 - Presione el botón PROG./RADIO/OPEN/START => M1 se abre. Cuando se completa la apertura de M1, el codificador detiene M1 y M2 se abre. Cuando se completa la apertura de M2, el codificador detiene M2.
 - 4 - Presione el botón PROG./RADIO/OPEN/START => M2 se cierra. Presione el botón PROG./RADIO/OPEN/START => M1 se cierra y determina el desplazamiento de fase entre M2 y M1.
- Al mismo tiempo, el LED de programación DL1 deja de parpadear, lo que indica el resultado del proceso de aprendizaje.
- A partir de este momento, la operación es automática o paso a paso y, por lo tanto, cualquier intervención de los dispositivos de seguridad u otros comandos se interpretará como operación automática o paso a paso (inversiones, paradas, alarmas, etc.).
- 5 - AL FINAL DE LA PROGRAMACIÓN, REAJUSTE EL DIP 2 EN OFF.

- PARA 1 MOTOR - DIP12 ON

- 1 - La puerta debe estar completamente cerrada.
 - 2 - Configure DIP 2 en ON => LED DL1 parpadeará brevemente.
 - 3 - Presione el botón PROG./RADIO/OPEN/START => M1 se abre.
 - 4 - Cuando se alcanza el tope mecánico de apertura, después de 1 segundo, presione el botón PROG./RADIO/OPEN/START => M1 se detiene.
 - 5 - Presione el botón PROG./RADIO/OPEN/START => M1 se cierra.
- Al mismo tiempo, el led DL1 dejará de parpadear para indicar la salida del procedimiento de programación.
- A partir de este momento, los dispositivos de seguridad u otros comandos de la puerta funcionarán normalmente (inversiones, paradas, alarmas, etc.).
- 6 - Cuando termina el tiempo, la puerta se detiene.
 - 7 - AL FINAL DE LA PROGRAMACIÓN, REAJUSTE EL DIP 2 EN OFF.

- PARA 1 MOTOR CON FINAL DE CARRERA ELÉCTRICO - DIP 12 ON y DIP 14 ON

- 1 - La puerta debe estar completamente cerrada.
 - 2 - Configure DIP 2 en ON => LED DL1 parpadeará brevemente.
 - 3 - Presione el botón PROG./RADIO/OPEN/START => M1. El final de carrera de apertura M1 LSO detendrá M1.
 - 4 - Presione el botón PROG./RADIO/OPEN/START => M1 para cerrar. El final de carrera LSC M1 detendrá M1.
- Al mismo tiempo, el led DL1 dejará de parpadear para indicar la salida del procedimiento de aprendizaje.
- A partir de este momento, los dispositivos de seguridad u otros comandos de la puerta funcionarán normalmente (inversiones, paradas, alarmas, etc.).
- 5 - AL FINAL DE LA PROGRAMACIÓN, REAJUSTE EL DIP 2 EN OFF.

- PARA 1 MOTOR CON CODIFICADOR - DIP 12 ON, DIP 14 OFF y DIP 17 ON.

- 1 - La puerta debe estar completamente cerrada.
 - 2 - Ajuste DIP 2 en ON => LED DL1 parpadeará brevemente.
 - 3 - Presione el botón PROG./RADIO/OPEN/START => M1 se abre. Cuando se completa la apertura, el codificador para M1
 - 4 - Presione el botón PROG./RADIO/OPEN/START => M1 se cierra.
- Al mismo tiempo, el LED de programación DL1 deja de parpadear, lo que indica el resultado del proceso de aprendizaje.
- A partir de este momento, la operación es automática o paso a paso y, por lo tanto, cualquier intervención de los dispositivos de seguridad u otros comandos se interpretará como operación automática o paso a paso (inversiones, paradas, alarmas, etc.).
- 5 - AL FINAL DE LA PROGRAMACIÓN, REPOSICIONAR EL DIP 2 EN OFF.

E - APERTURA PEATONAL

Con cancela cerrada:

- 1 - Colocar primero el DIP2 en ON (el led DL1 parpadea rápidamente) y luego el DIP1 en ON (el led DL1 parpadea lentamente)
- 2 - Presionar el botón peatonal (COM A+/PED.) => Puerta 1 abre.
- 3 - Presionar el botón peatonal para detener la corrida (definiendo así la apertura de la puerta1)
- 4 - Presionar el botón peatonal para iniciar el cierre.
- 5 - Al alcanzar el cierre reposicionar los DIP1 y 2 en OFF.

F - PROGRAMACIÓN DE LOS CÓDIGOS DE RADIO APERTURA TOTAL (1000 CODIGOS MÁXIMO)

ATENCIÓN: antes de guardar los controles remotos, use DIP 13 para seleccionar qué controles remotos usar:

DIP 13 OFF : los controles remotos del código variable SUN-PRO se pueden memorizar:

SUN-PRO 2CH de 2 canales- teclas rojas y LED blanco cod. ACG6210

SUN-PRO 4CH de 4 canales - teclas rojas y LED blanco cod. ACG6214

SUN-PROX 2CH de 2 canales - teclas rojas y LED amarillo cod. ACG6220

SUN-PROX 4CH de 4 canales: teclas rojas y bacalao amarillo cod. ACG6224

DIP 13 ON (predeterminado): Puede almacenar los controles remotos con el código fijo SUN y MOON:

SUN 2CH de 2 canales - teclas azules y LED blanco cod. ACG6052

SUN 4CH de 4 canales - teclas azules y LED blanco cod. ACG6054

SUN CLONE 2CH de 2 canales - teclas azules y LED amarillo cod. ACG6056

SUN CLONE 4CH de 4 canales - teclas azules y LED amarillo cod. ACG6058

MOON 2CH de 2 canales - teclas negras y LED amarillo cod. ACG6081

MOON 4CH de 4 canales - teclas negras y LED amarillo cod. ACG6082

ATENCIÓN: no es posible memorizar al mismo tiempo controles remotos con código fijo y controles remotos con código variable.

La programación puede llevarse a cabo únicamente con la cancela detenida.

- 1 - Coloque el DIP 1 en posición ON y, sucesivamente, el DIP2 en ON. El led DL12 parpadea rojo durante 10 segundos.
- 2 - Dentro de los 10 segundos presione la tecla del mando a distancia (normalmente el canal A). Si el mando a distancia se memoriza correctamente, el led DL12 emite un parpadeo verde y un tono de BUZZER confirma la memorización correcta. Los 10 segundos del tiempo de programación de los códigos se renuevan automáticamente para poder memorizar el mando a distancia sucesivo.
- 3 - Para terminar la programación deje transcurrir 10 segundos o presione por un instante el pulsador PROG. El led DL12 deja de parpadear.
- 4 - Vuelva a colocar el DIP 1 en OFF y el DIP2 en OFF
- 5 - Final del procedimiento.

PROCEDIMIENTO CANCELACIÓN DE TODOS LOS CÓDIGOS DE RADIO DEDICADOS A LA APERTURA TOTAL

La cancelación puede llevarse a cabo únicamente con la cancela detenida.

- 1 - Coloque el DIP 1 en ON y, sucesivamente, el DIP2 en ON
- 2 - El led DL12 parpadea rojo durante 10 segundos.
- 3 - Dentro de los 10 segundos presione y mantenga presionado el pulsador PROG durante 5 segundos. La cancelación de la memoria se señala mediante dos intermitencias verde del led DL12 y dos tonos de BUZZER. El led DL12 parpadea rojo durante 10 segundos y es posible introducir nuevos códigos siguiendo los procedimientos arriba descritos.
- 4 - Vuelva a colocar el DIP 1 en OFF y el DIP2 en OFF
- 5 - Final del procedimiento.

SEÑALIZACIÓN DE MEMORIA SATURADA POR LOS CÓDIGOS DE RADIO DEDICADOS A LA APERTURA TOTAL

La señalización se puede obtener únicamente con la cancela detenida.

- 1 - Coloque el DIP 1 en posición ON y, sucesivamente, el DIP2 en ON
- 2 - El led DL12 parpadea verde 6 veces indicando la condición de memoria saturada (1000 códigos presentes). Sucesivamente, el led DL12 parpadea rojo durante 10 segundos, permitiendo una posible cancelación de todos los códigos.
- 3 - Vuelva a colocar el DIP 1 en OFF y el DIP2 en OFF
- 4 - Final del procedimiento.

G - PROGRAMACIÓN DE LOS CÓDIGOS DE RADIO DE APERTURA PEATONAL (1000 CODIGOS MÁXIMO)

La programación puede llevarse a cabo únicamente con la cancela detenida.

- 1 - Coloque el DIP1 en ON y, sucesivamente, el DIP3 en ON. El led DL12 parpadea verde durante 10 segundos.
- 2 - Presione la tecla del mando a distancia (normalmente el canal B) dentro de los 10 segundos programados. Si el mando a distancia se memoriza correctamente, el led DL12 emite un parpadeo rojo y un tono de BUZZER confirma la memorización correcta. El tiempo de 10 segundos de programación de los códigos se renueva automáticamente para poder memorizar el mando a distancia sucesivo.
- 3 - Para terminar la programación deje transcurrir 10 segundos o presione por un instante el pulsador PROG. El led DL12 de programación deja de parpadear
- 4 - Vuelva a colocar el DIP 1 en posición OFF y el DIP3 en OFF
- 5 - Final del procedimiento.

PROCEDIMIENTO DE CANCELACIÓN DE TODOS LOS CÓDIGOS DE RADIO DEDICADOS A LA APERTURA PEATONAL

La cancelación puede llevarse a cabo únicamente con la cancela detenida.

- 1 - Coloque el DIP 1 en ON y, sucesivamente, el DIP3 en ON. El led DL12 parpadea rojo durante 10 segundos.
- 2 - Dentro de los 10 segundos presione y mantenga presionado el pulsador PROG durante

5 segundos. La cancelación de la memoria se señala mediante dos intermitencias verde del led DL12 y dos tonos de BUZZER.

- 3 - El led DL12 de programación permanece activo y dentro de los 10 segundos es posible introducir nuevos códigos siguiendo los procedimientos arriba descritos.
- 4 - Vuelva a colocar el DIP 1 en OFF y el DIP3 en OFF
- 5 - Final del procedimiento.

SEÑALIZACIÓN DE MEMORIA SATURADA CÓDIGOS DE RADIO DEDICADOS A LA APERTURA PEATONAL

La señalización se puede obtener únicamente con la cancela detenida.

- 1 - Coloque el DIP 1 en ON y, sucesivamente, el DIP3 en ON
- 2 - El led verde DL10 parpadea 6 veces indicando la condición de memoria saturada (1000 códigos presentes). Sucesivamente, el led DL12 permanece activo por 10 segundos, permitiendo una posible cancelación de todos los códigos.
- 4 - Vuelva a colocar el DIP 1 en posición OFF y el DIP3 en OFF
- 5 - Final del procedimiento.

H - PROGRAMACIÓN DE LOS CÓDIGOS DE RADIO PARA RELÉ R-AUX (1000 CODIGOS MÁXIMO)

* La gestión del control remoto solo se puede activar con la aplicación RIB GATE.

R-AUX normalmente funciona como una luz de cortesia durante 3 minutos.

A través de la aplicación RIB GATE es posible configurar la operación de este relé como se desee.

La programación puede llevarse a cabo únicamente con la cancela detenida.

- 1 - Coloque el DIP1 en ON, DIP 2 en ON y, sucesivamente, el DIP3 en ON. El led DL12 parpadea naranja durante 10 segundos.
- 2 - Presione la tecla del mando a distancia (normalmente el canal C) dentro de los 10 segundos programados. Si el mando a distancia se memoriza correctamente, el led DL12 emite un parpadeo verde y un tono de BUZZER confirma la memorización correcta. El tiempo de 10 segundos de programación de los códigos se renueva automáticamente con el led DL12 que parpadea naranja durante 10 segundos para poder memorizar el mando a distancia sucesivo.
- 3 - Para terminar la programación deje transcurrir 10 segundos o presione por un instante el pulsador PROG. El led DL12 deja de parpadear.
- 4 - Vuelva a colocar el DIP 1, 2 y 3 en OFF
- 5 - Final del procedimiento.

PROCEDIMIENTO DE CANCELACIÓN DE TODOS LOS CÓDIGOS DE RADIO DEDICADOS AL RELÉ R-AUX

La cancelación puede llevarse a cabo únicamente con la cancela detenida.

- 1 - Coloque el DIP 1 en ON, DIP 2 en ON y, sucesivamente, el DIP3 en ON. El led DL12 parpadea naranja durante 10 segundos.
- 2 - Dentro de los 10 segundos presione y mantenga presionado el pulsador PROG durante 5 segundos. La cancelación de la memoria se señala mediante dos intermitencias verde del led DL12 y dos tonos de BUZZER.
- 3 - El led DL12 parpadea naranja y durante 10 segundos es posible introducir nuevos códigos siguiendo los procedimientos arriba descritos.
- 4 - Vuelva a colocar el DIP 1, 2 y 3 en OFF
- 5 - Final del procedimiento.

SEÑALIZACIÓN DE MEMORIA SATURADA CÓDIGOS DE RADIO DEDICADOS AL RELÉ R-AUX

La señalización se puede obtener únicamente con la cancela detenida.

- 1 - Coloque el DIP 1 en ON, DIP 2 en ON y, sucesivamente, el DIP3 en ON
- 2 - El led DL12 parpadea naranja 6 veces indicando la condición de memoria saturada (1000 códigos presentes). Sucesivamente, el led DL12 permanece activo por 10 segundos, permitiendo una posible cancelación de todos los códigos.
- 4 - Vuelva a colocar el DIP 1, 2 y 3 en OFF
- 5 - Final del procedimiento.

FUNCIONAMIENTO ACCESORIOS DE MANDO

PULSADOR DE MANDO PASO-PASO (COM A+/START)

Si DIP 6 en ON => Ejecute un mando cíclico de órdenes abre-stop-cierra-stop-abre etc.

Si DIP 6 en OFF => Ejecute la apertura con cancela cerrada. Si se acciona durante el movimiento de apertura, no tiene efecto. Si se acciona con la cancela abierta, la cierra y, si se acciona durante el cierre, la vuelve a abrir.

PULSADOR DE APERTURA (COM A+/OPEN)

Con la cancela detenida, el pulsador ordena el mando de apertura. Si se lo acciona durante el cierre, vuelve a abrir la cancela.

PULSADOR B.I.O. DE APERTURA CON RELOJ

La Función Reloj es útil durante las horas pico, cuando el tráfico vehicular es lento (por ej. entrada/salida de trabajadores, emergencias en zonas residenciales o zonas de aparcamientos y, temporalmente, por mudanzas).

Conectando un interruptor y/o un reloj de tipo diario/semanal (en el lugar o en paralelo al pulsador de apertura N.O. "COM A+/B.I.O.") es posible abrir y mantener abierta la automatización hasta que el interruptor es presionado o el reloj permanece activo.

Con la automatización abierta se inhiben todos los mandos.

Liberando el interruptor, o cuando expira la hora configurada, se obtendrá el cierre inmediato de la automatización.

PULSADOR DE CIERRE (COM A+/CLOSE)

Con la cancela detenida, ordena el movimiento de cierre.

MANDO A DISTANCIA

Si DIP 6 en ON => Ejecute un mando cíclico de órdenes abre-stop-cierra-stop-abre etc.

Si DIP 6 en OFF => Ejecute la apertura con cancela cerrada. Si se acciona durante el movimiento de apertura, no tiene efecto. Si se acciona con la cancela abierta, la cierra y, si se acciona durante el cierre, la vuelve a abrir.

PULSADOR DE APERTURA PEATONAL (COM A+/PED.)

Mando dedicado a una apertura parcial y a su cierre.

Durante la apertura, la pausa o el cierre peatonal, es posible ordenar la apertura desde cualquier mando conectado a la tarjeta B2.

Mediante el DIP6 es posible elegir la modalidad de funcionamiento del pulsador de mando peatonal.

Si DIP 6 en ON => Ejecute un mando cíclico de órdenes abre-stop-cierra-stop-abre etc.

Si DIP 6 en OFF => Ejecute la apertura con cancela cerrada. Si se acciona durante el movimiento de apertura, no tiene efecto. Si se acciona con la cancela abierta, la cierra y, si se acciona durante el cierre, la vuelve a abrir.

CERRADURA ELÉCTRICA (COM A+/LOCK-)

Coloque el DIP8 en posición ON para habilitar el mando de la cerradura eléctrica en apertura.

GOLPE DE DESENGANCHE DE LA CERRADURA ELÉCTRICA EN APERTURA

Coloque el DIP9 en posición ON para habilitar el golpe de desenganche de la cerradura eléctrica en apertura (bajo la condición de que DIP8 esté en ON).

Con la cancela cerrada, si se presiona un mando de apertura, la cancela durante 0,5s ejecuta la maniobra de cierre y, contemporáneamente, se activa la cerradura eléctrica (seguida por 0,5s de pausa y por la apertura de la cancela).

FACILITACIÓN DESBLOQUEO MANUAL DE LOS MOTORES

Coloque el DIP10 en posición ON para habilitar la facilitación del desbloqueo manual (bajo la condición de que el DIP10 esté en ON); una vez que el cierre se produjo, se ejecutará una maniobra de inversión con un tiempo fijo de 0,2s para facilitar el desbloqueo manual.

GOLPE DE DESENGANCHE DE LA CERRADURA ELÉCTRICA

Coloque el DIP11 en posición ON para habilitar el golpe de desenganche de la cerradura eléctrica en cierre. Una vez que se produjo el cierre, se gestionan por 1s los motores a plena tensión para garantizar el enganche de la cerradura.

FUNCIONAMIENTO ACCESORIOS DE SEGURIDAD**FOTOCÉLULA (COM A+/PHOT 1, COM A+/PHOT 2)**

NOTA: el tránsito delante de las fotocélulas está señalado por un tono de buzzer

DIP 4 OFF => Con la cancela cerrada, si se interpone un obstáculo delante del rayo de las fotocélulas, la cancela no abre. Durante el funcionamiento las fotocélulas intervienen tanto en apertura (restableciendo el movimiento de apertura sólo después de que las fotocélulas se liberan), como en cierre (restableciendo el movimiento inverso sólo después de que las fotocélulas se liberan).

DIP 4 ON => Con la cancela cerrada, si se interpone un obstáculo delante del rayo de las fotocélulas y se ordena la apertura, la cancela se abre (durante la apertura las fotocélulas no intervendrán). Las fotocélulas intervendrán solo en fase de cierre (con restablecimiento del movimiento inverso después de un segundo aún cuando las mismas estén ocupadas).

ATENCIÓN: Si el Led del receptor queda encendido, es posible que sea debido a interferencias en la red de alimentación.

Aconsejamos conectar eléctricamente en tierra las columnas o las columnas de soporte a los contactos A- para proteger las fotocélulas contra las interferencias. Poner atención a no causar cortos circuitos cuando las

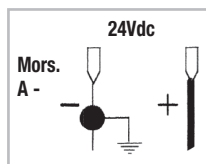

polaridades de alimentación están invertidas!

MONITORIZACIÓN FOTOCÉLULAS (A+TEST/A-)

Conecte el transmisor de la fotocélula a A+ TEST/A- y coloque el DIP 7 en ON.

La monitorización consiste en una prueba funcional de la fotocélula, realizada antes de cada maniobra.

La maniobra se autoriza solo si la/s fotocélula/s han superado la prueba funcional.

ATENCIÓN: LA MONITORIZACIÓN DE LAS ENTRADAS FOTOCÉLULAS (PHOT 1/PHOT 2) PUEDE SER HABILITADA CON EL DIP 7 EN ON, O DESHABILITADA CON EL DIP 7 EN OFF.

ADVERTENCIA: Si la función AUTOTEST está activada y solo se conecta una fotocélula, se debe hacer un puente entre los terminales PHOT 1 y PHOT 2. Si el puente no se ejecuta, la autopruueba falla y la puerta no se moverá.

ALARMA DE AUTOTEST FOTOCÉLULAS (DIP 7 ON)

En cada comando, si la monitorización de la fotocélula dio resultado negativo, se activa una alarma por el BUZZER que emite 4 tonos cada 5 segundos. En esta condición, la puerta permanece estacionaria.

Solo reparando la fotocélula y presionando uno de los mandos habilitados es posible restablecer el normal funcionamiento.

EDGE (Banda de seguridad) (COM A+/EDGE 1, COM A+/EDGE 2)

Durante el cierre, si EDGE 1 está ocupado, invierte el movimiento en apertura. Si el banda de seguridad permanece presionado, no permite la cerradura.

Durante la apertura, si EDGE 2 está ocupado, invierte el movimiento en cierre. Si el banda de seguridad permanece presionado, no permite la apertura.

Si no están utilizados, puente los bornes COM A+/EDGE 1/EDGE 2.

ALARMA Banda de seguridad

La luz intermitente y el BUZZER se activan con 2 tonos cada 5 segundos durante un minuto.

PULSADOR DE STOP (COM A+/STOP)

Durante cualquier operación el pulsador de STOP ejecuta la detención de la cancela.

Si se presiona con la cancela totalmente abierta (o parcialmente utilizando el mando peatonal) se excluye temporalmente el cierre automático (si está habilitado mediante el trimmer TCA y el led DL11 encendido). Por consiguiente, es necesario dar una nueva orden para volverla a cerrar.

En el ciclo sucesivo, la función de cierre automático es reactivada (si habilitada mediante trimmer TCA y led DL11 encendido)

FUNCIONAMIENTO A HOMBRE PRESENTE EN CASO DE AVERÍAS CON LOS ACCESORIOS DE SEGURIDAD

Si el banda de seguridad está estropeado o se queda apretado por mas de 5 segundos, o, si la fotocélula se estropea o se queda empuñada por mas de 60 segundos, los comandos OPEN, CLOSE, START y el PED, funcionarán solo con mando mantenido presionado.

El signal de activación de este funcionamiento será indicado por el LED DL1 de programación que relampaguea.

El comando radio y el cierre automatico serán excluidos porque estas formas de funcionamientos no son permitidas por las normas.

Una vez que los accesorios de seguridad serán reparados o vuelven a funcionar correctamente, después de 1 segundo, el comando radio y el cierre automatico pondrán funcionar como programado.

Nota 1: durante el funcionamiento a hombre presente, en caso de averías con las perfiles sensibles (o fotocélulas) las fotocélulas (o perfiles sensibles) trabajo mediante la interrupción de la operación en curso.

Nota 2: El pulsador de stop no es considerado una seguridad que se puede bypassar en este funcionamiento, y por lo tanto, si viene apretado o se rompe, no permite algún movimiento del portón.

La maniobra con mando mantenido presionado es exclusivamente una maniobra de emergencia y por lo tanto, se debe utilizar por un tiempo muy corto y con la seguridad visiva sobre el movimiento del sistema. No apenas posible, se deberá que reparar los accesorios de seguridad por un correcto funcionamiento.

ALARMAS VISUALES Y ACÚSTICAS**INTERMITENTE**

Nota: Este panel electrónico puede alimentar SÓLO INTERMITENTES CON CIRCUITO INTERMITENTE (ACG7059) con lámparas de 40W máximo.

FUNCIÓN PRE-INTERMITENCIA

DIP5 - OFF => el motor y el intermitente arrancan contemporáneamente.

DIP5 - ON => el intermitente arranca 3 segundos antes que el motor.

BUZZER

Tiene la tarea de señalar la intervención de la seguridad, las anomalías y la memorización y cancelación de los códigos de radio.

SIGNAL - INDICADOR DE CANCELA ABIERTA (COM A+/SIGNAL-)

Cumple la función de señalar los estados de cancela abierta, parcialmente abierta o no del todo cerrada. Se apaga solo cuando la cancela está completamente cerrada.

Durante la apertura parpadea lentamente.

Cuando la puerta está estacionaria o abierta, está permanentemente encendida.

Durante el cierre, parpadea rápidamente.

NOTA: Máx. 3 W. Si se excede con las lámparas, la lógica del cuadro electrónico resultará comprometida con posible bloqueo de las operaciones.

FUNCIONAMIENTO DESPUÉS DE UN APAGÓN

Cuando regresa la tensión de red, el led DL1 se enciende y queda encendido para todo el tiempo en que la puerta queda abierta. Se apagará una vez que la puerta llega en posición de apertura o de cierre completo.

Se recomienda abrir completamente la cancela. Deje que la cancela se cierre por sí sola con el cierre automático o espere a que el intermitente deje de parpadear antes de dar un orden de cierre.

Esta operación permitirá que la cancela se realinee. De hecho, si durante el apagón los motores han sido desbloqueados y desplazados de su posición de cierre normal, la primer maniobra, cuando vuelve la alimentación, debe ser completa.

Si el apagón ocurre cuando la puerta está en movimiento, o cuando la puerta está abierta, el primer comando recibido será el de cierre. El cierre de las dos hojas se hará con el desfase total entre las dos hojas, y por lo tanto, primero será el Motor 2 - M2 a cerrar. Una vez que M2 se ha apagado, el Motor 1 - M1 cerrará. Este movimiento distinto de los dos motores evitará la sobreposición de las 2 hojas.

CALENTADOR SOLO PARA KING ICE y KING EVO ICE

Gracias al conector J11 es posible enlazar una sonda presente sólo con el operador KING EVO ICE. Para los enlaces léanse las instrucciones de KING EVO ICE.

La sonda de calentamiento motor es un mecanismo utilizado en climas muy rígidos (hasta -30°C), para evitar el bloqueo del motor por hielo. Este mecanismo se activa de manera automática cuando la barrera no funciona (no es importante en que posición, pero tiene que ser parada), con una temperatura ambiente motor bajo de 10°C (relevada por el sensor de temperatura PROBE).

El funcionamiento del calentamiento del/de los motor/es se nota por el encenderse de los led DL2-DL3 para motor no. 1, y DL4-DL5 para motor no. 2.

Cuando el motor funciona el calentador ya no funciona. Sólo después de 10 segundos con barrera parada va a funcionar el calentador (la temperatura ambiente motor tiene que estar debajo de 10°C). Cuando la temperatura ambiente motor alcanza los 20°C el calentador se apaga, y las condiciones de ambiente se paran así constantes.

CARACTERÍSTICAS TÉCNICAS PROBE

Tensión de funcionamiento	5Vdc
Resistencia	10K±2% (con 25°C)
Temperatura de trabajo	-30°C÷+55°C.

CARACTERÍSTICAS TÉCNICAS

- Rango de temperatura	-10 ÷ + 55°C
- Humedad	< 95% sin condensación
- Tensión de alimentación	230 o 120V~ ±10%
- Frecuencia	50/60 Hz
- Absorción máxima tarjeta	45 mA
- Microinterrupción de red	100ms
- Potencia máxima indicador cancela abierta	3 W (equivalente a una bombilla de 3W o 5 led con resistencia en serie de 2,2 Kohm)
- Carga máxima a la salida intermitente	40W con carga resistente
- Corriente disponible para fotocélulas y accesorios	500mA 24 Vdc
- Corriente disponible en conector radio	200mA 24 Vdc

CARACTERÍSTICAS TÉCNICAS DE RADIO (modelo B2-CRX)

- Frecuencia de recepción	433,92MHz
- Impedancia	52 ohm
- Sensibilidad	>1 µV
- Control de retroacción	PLL
- Códigos memorizables	1000

- Todos los ingresos deber ser utilizados como contactos limpios porque la alimentación se genera internamente (tensión segura) en la tarjeta y está dispuesta de modo tal de

garantizar el respeto de aislamiento doble o reforzado respecto de las partes de tensión peligrosa.

- Deben realizarse eventuales circuitos externos conectados a las salidas de la central para garantizar el aislamiento doble o reforzado respecto de las partes de tensión peligrosa.
- Todos los ingresos son administrados por un circuito integrado programado que realiza un autocontrol en cada puesta en marcha.

RESOLUCIÓN DE PROBLEMAS

Después de haber efectuado todas las conexiones siguiendo atentamente el esquema y haber posicionado el portón en posición intermedia, verifique el correcto encendido de los led rojos DL6, DL7, DL8, DL9 y DL10.

En caso de falta de encendido de los led, siempre con el portón en posición intermedia, verifique lo que sigue y sustituya eventuales componentes averiados.

DL6 apagado Mando de Stop averiado (en caso de que el Stop no está conectado, realice un puente entre COM A+ y STOP)

DL7 o DL8 apagado Fotocélulas averiadas (En caso que las fotocélulas no estan conectadas, realice el puente entre COM A+ y PHOTO 1/PHOTO 2)

DL9 o DL10 apagado Bandas de seguridad averiados (En caso que las bandas de seguridad no estan conectadas, realice el puente entre COM A+ y EDGE 1/EDGE 2)

Durante el funcionamiento con hombre presente, con DIP N° 1 en ON, verifique que durante la apertura de M1 y M2 se enciendan los led verdes DL2 y DL4 y que durante el cierre de M1 y M2 se enciendan los led rojos DL3 y DL5.

De lo contrario, invierta los cables del motor interesado.

LED DL13 (AZUL) encendido Algunas funciones están habilitadas a través de un teléfono inteligente, luego verifique el estado de la tarjeta a través delo SMARTPHONE ya que el estado de los DIP/TRIMMER puede no ser cierto.

En el cuadro hay fusibles reajustables que intervienen en caso de cortocircuito que interrumpa la salida que se les asigna.

En el caso de que se detecte una falla, se recomienda desconectar todos los conectores extraíbles e insertarlos uno a la vez para identificar más fácilmente la causa de la falla.

TABLA SINÓPTICA DE LAS ALARMAS VISUALES Y ACÚSTICAS SEÑALIZACIONES EN FASE DE PROGRAMACIÓN

EVENTO	ESTADO DE BUZZER	ESTADO DE L'INTERMITENTE	ESTADO LED DL1
Dip 1 ON (modo persona presente) 0 bien avería de un seguro (modo funciona siempre)	Apagado	Apagado	Parpadea 250 ms on-off
Dip 2 ON (programación carrera total)	Apagado	Apagado	Parpadea 500 ms on-off
Dip 2 > 1 ON (programación carrera peatonal)	Apagado	Apagado	Parpadea 500 ms on-off
Procedimiento de programación interrumpido por la intervención de una seguridad	Tono de 10 segundos con pausa de 2 segundos.	Apagado	Encendido fijo
EVENTO	ESTADO DE BUZZER	ESTADO DE L'INTERMITENTE	ESTADO LED DL12
Ningún código de radio insertado	Apagado	Apagado	Parpadea alternativamente de rojo/verde
Dip 1 > 2 programación códigos radio por apertura total	Apagado	Apagado	Parpadea rojo por 10 segundos
Dip 1 > 3 programación códigos radio por apertura peatonal	Apagado	Apagado	Parpadea verde por 10 segundos
Dip 1>2>3 programación códigos radio por R-AUX	Apagado	Apagado	Parpadea naranja por 10 segundos
Programación correcta códigos de radio por apertura total y R-AUX	1 Tono	Apagado	Se enciende de verde una vez
Programación correcta códigos de radio por apertura peatonal	1 Tono	Apagado	Se enciende de rojo una vez
Código radio no presente en memoria	Apagado	Apagado	Flash rojo
Memoria saturada por códigos de radio (1000 códigos memorizados)	Apagado	Apagado	Realiza 6 parpadeos verdes
Anulación códigos radio de apertura total, peatonal y R-AUX	2 Tonos	Apagado	Realiza 2 parpadeos verdes
SEÑALIZACIONES DURANTE EL FUNCIONAMIENTO			
EVENTO	ESTADO DE BUZZER	ESTADO DE L'INTERMITENTE	ESTADO LED Y SALIDA DE SEÑAL
Interrutor de parada presionado	Apagado	Apagado	Led DL6 se apaga
Intervención de fotocélula	1 Tono	Apagado	Led DL7-8 se apaga
Intervención de banda de seguridad	2 Tonos	Apagado	Led DL9-10 se apaga
Avería en un seguro o seguro comprometido por un tiempo prolongado	Apagado	Apagado	Led DL1 parpadea 250 ms on-off
Alarmas de banda de seguridad	2 Tonos cada 5 segundos por 1 minuto (Se renueva dando un mando)	Activo por 1 minuto	Ningún led unido
Alarma de autoprueba fotocélulas fallida	4 Tonos cada 5 segundos por 1 minuto (Se renueva dando un mando)	Apagado	Ningún led unido
Bloque funcional realizado por smartphone	Apagado	Apagado	Led DL12 encendido fijo con color verde.
Los ciclos establecidos han sido alcanzados	6 Tonos cada 5 segundos (Se renueva dando un mando)	Apagado	No led emparejados
Ahorro de energía activado por smartphone	Apagado	Apagado	El led azul parpadea una vez cada 5 segundos

DEFECTO	SOLUCIÓN
Después de haber efectuado varias conexiones y haber dado tensión, todos los led están apagados.	En el cuadro hay fusibles reajustables que intervienen en caso de cortocircuito que interrumpa la salida que se les asigna. En el caso de que se detecte una falla, se recomienda desconectar todos los conectores extraíbles e insertarlos uno a la vez para identificar más fácilmente la causa de la falla. Verifique la integridad de los fusibles F1. En caso de fusible interrumpido use solo de valor adecuado F1 = T 5A FUSIBLE DE PROTECCIÓN DE MOTORES
El motor abre y cierra, pero no tiene fuerza y se mueve lentamente.	Verifique regulación trimmers TORQUE y LOW-SPEED.
El portón ejecuta la apertura, pero no cierra después del tiempo configurado.	Asegúrese de que el trimmer TCA esté habilitado con el led DL6 encendido. Pulsador OPEN siempre activo, sustituya el pulsador OPEN Autotest de la fotocélula fallido => verifique las conexiones entre el cuadro electrónico y las fotocélulas .
El portón no abre y no cierra accionando los pulsadores START, RADIO, OPEN y CLOSE.	Contacto de stop, de banda de seguridad o de fotocélula con DIP 4 OFF averiado => Arregle o sustituya el correspondiente contacto. Autotest de la fotocélula fallido => verifique las conexiones entre el cuadro electrónico y las fotocélulas .
El cierre eléctrico no funciona.	Asegúrese de haber habilitado el DIP 8 en ON. Verifique el cable.
El buzzer emite 2 tonos largos y la puerta no se mueve.	Perfil sensible con resistencia 8,2 KΩ. Elimine la resistencia o configure la entrada EDGE a través de la aplicación RIB GATE
El mando a distancia no funciona. Led DL12 encendido rojo	Falta de módulo de radio en el conector J5 o módulo de radio defectuoso.

OPCIONALES

Para las conexiones y datos técnicos de los accesorios, consultar los manuales respectivos.

TELEMANDO SUN



- | | | | |
|---------------|--------------|---------------|--------------|
| SUN 2CH | cód. ACG6052 | SUN 4CH | cód. ACG6054 |
| SUN CLONE 2CH | cód. ACG6056 | SUN CLONE 4CH | cód. ACG6058 |
| SUN-PRO 2CH | cód. ACG6210 | SUN-PRO 4CH | cód. ACG6214 |
| SUN-PROX 2CH | cód. ACG6220 | SUN-PROX 4CH | cód. ACG6224 |

MÓDULO RADIO 433MHZ

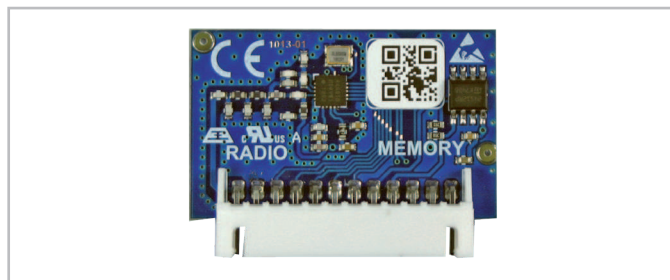

cod. ACG8069

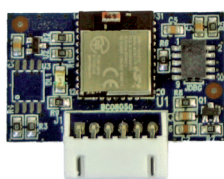

APP8050 Tarjeta APP
para administrar la unidad de control a través de Bluetooth 4.2



APP8054 Tarjeta APP+
para administrar la unidad de control a través de Bluetooth 4.2



APP8064 Módulo wi-fi para Tarjeta APP+
para administrar el panel de control a través de una red Wi-Fi local (WLAN)

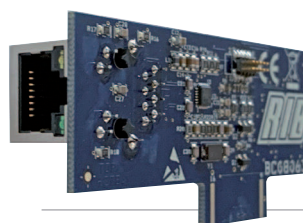

APP8066 Módulo RJ45 para Tarjeta APP+
para administrar el panel de control a través de una red local (LAN)



APP8060 Módulo de reloj para Tarjeta APP+
para administrar el panel de control como control de acceso



COLLEGAMENTI FOTOCELLULE - CONNEXIONS PHOTOCELLULE - PHOTOCELLS CONNECTIONS FOTOZELLEN VERBINDUNGEN - CONEXIONES FOTOCÉLULAS

2 fotocellule FIT SLIM, FIT SYNCRO con autotest
 2 photocellules FIT SLIM, FIT SYNCRO avec autotest
 2 photocells FIT SLIM, FIT SYNCRO with self-test
 2 Fotozellen FIT SLIM, FIT SYNCRO mit Selbstkontrolle
 2 fotocélulas FIT SLIM, FIT SYNCRO con autotest

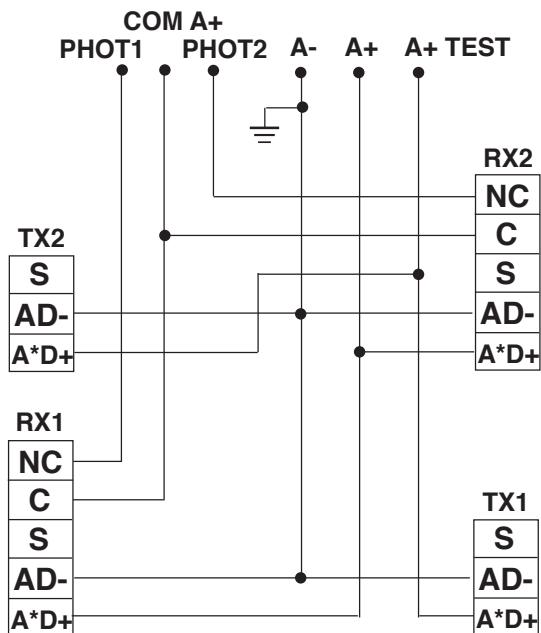

4 fotocellule FIT SLIM / FIT SYNCRO con autotest e sincronizzatore del segnale infrarosso
 4 photocellules FIT SLIM / FIT SYNCRO avec autotest et synchroniseur de signal infrarouge
 4 FIT SLIM / FIT SYNCRO photocells with self-test and infrared signal synchronizer
 4 FIT SLIM / FIT SYNCRO Fozzellen mit Selbstkontrolle und Infrarotsignal-Synchronisator
 4 fotocélulas FIT SLIM / FIT SYNCRO con autotest y sincronizador de señal infrarroja

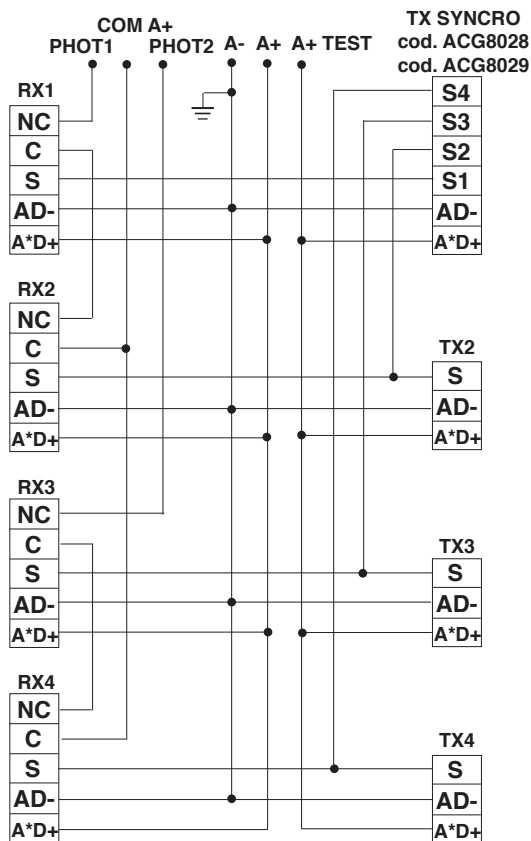

2 fotocellule F97P, F971 con autotest
 2 photocellules F97P, F971 avec autotest
 2 photocells F97P, F971 with self-test
 2 Fozzellen F97P, F971 mit Selbstkontrolle
 2 fotocélulas F97P, F971 con autotest

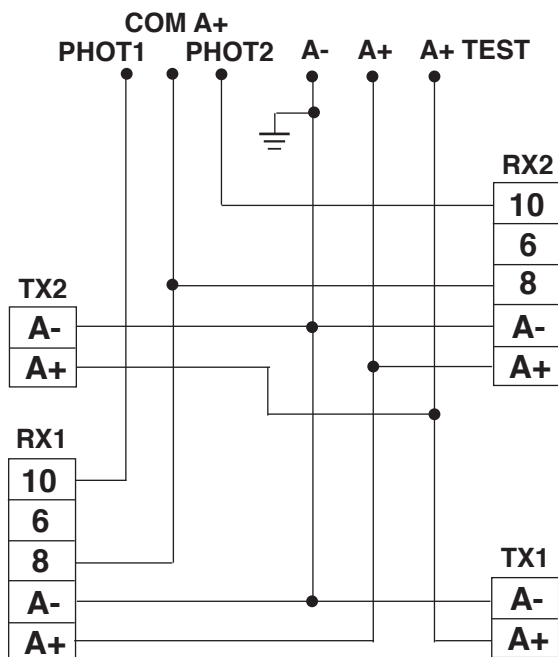

2 fotocellule FIT METAL con autotest
 2 photocellules FIT METAL avec autotest
 2 photocells FIT METAL with self-test
 2 Fozzellen FIT METAL mit Selbstkontrolle
 2 fotocélulas FIT METAL con autotest

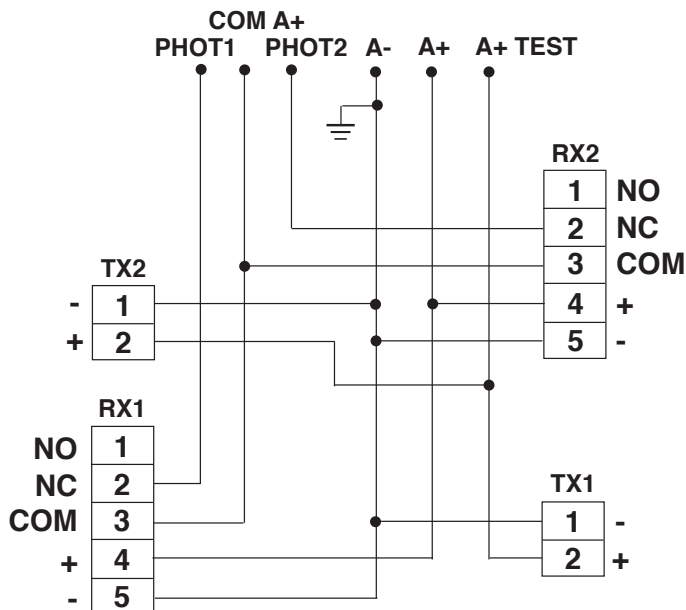

COLLEGAMENTI FOTOCELLULE - CONNEXIONS PHOTOCELLULE - PHOTOCELLS CONNECTIONS FOTOZELLEN VERBINDUNGEN - CONEXIONES FOTOCÉLULAS

4 fotocellule NOVA sincronizzate con autotest
 4 photocellules NOVA synchronisées avec autotest
 4 NOVA photocells synchronized with self-test
 4 NOVA Photozellen synchronisiert mit Selbstkontrolle
 4 fotocélulas NOVA sincronizadas con autotest

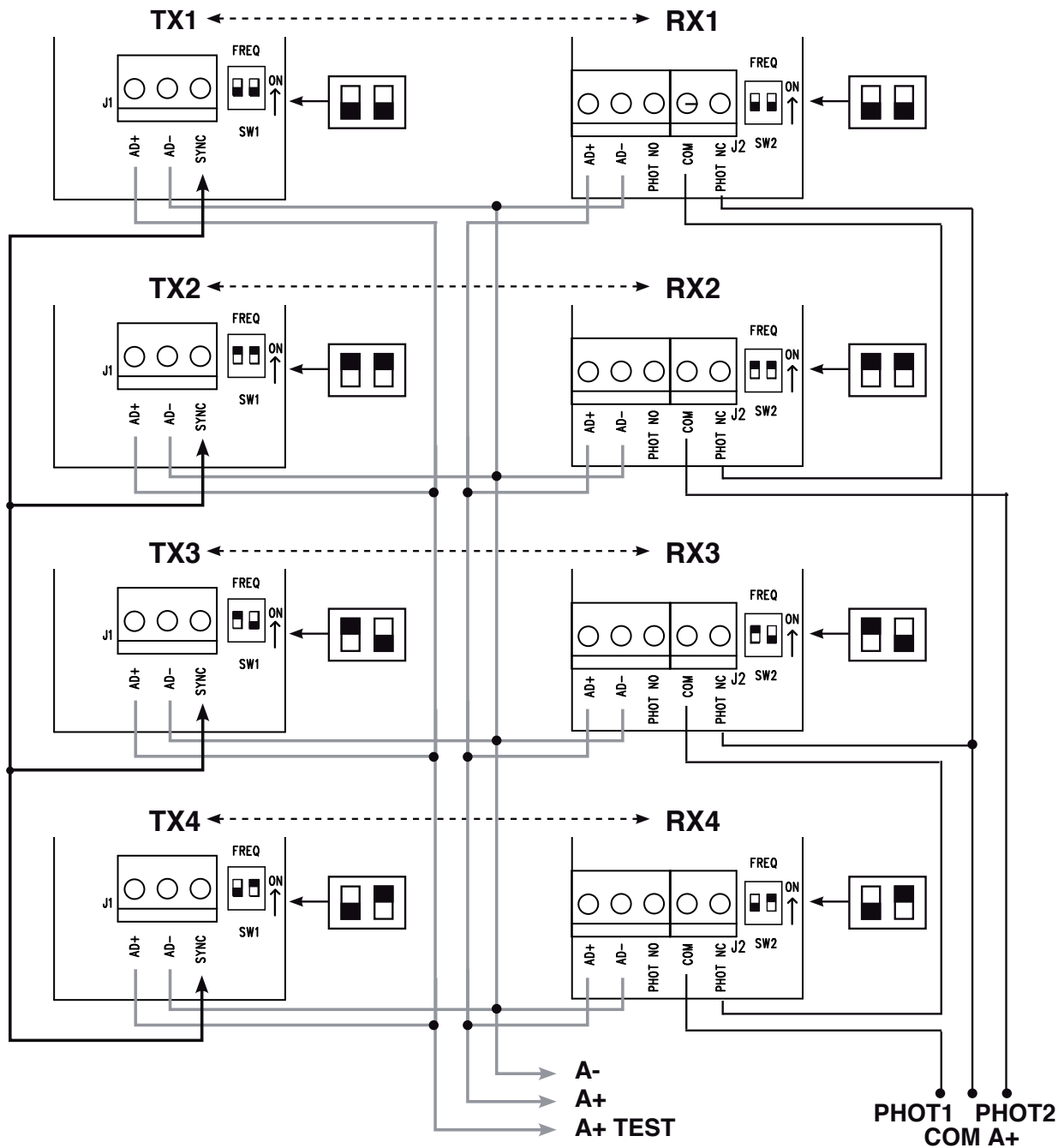

ATTENZIONE: Se si attiva la funzione AUTOTEST e si collega una sola fotocellula, si deve fare un ponticello tra i morsetti PHOT 1 e PHOT 2. Se il ponticello non viene eseguito, l'autotest fallisce ed il cancello non si muoverà.

AVERTISSEMENT: si la fonction AUTOTEST est activée et qu'une seule photocellule est connectée, un cavalier doit être créé entre les bornes PHOT 1 et PHOT 2. Si le cavalier n'est pas exécuté, l'autotest échoue et le portail ne bouge pas.

WARNING: If the AUTOTEST feature is enabled and only one photocell is connected, a jumper must be made between the PHOT 1 and PHOT 2 terminals. If the jumper is not made, the AUTOTEST fails and the gate will not move.

WARNUNG: Wenn die AUTOTEST-Funktion aktiviert und nur eine Fotozelle angeschlossen ist, muss eine Brücke zwischen den Klemmen PHOT 1 und PHOT 2 hergestellt werden. Wenn der Jumper nicht gemacht wird, schlägt der AUTOTEST fehl und das Gate bewegt sich nicht.

ADVERTENCIA: Si la función AUTOTEST está activada y solo se conecta una fotocélula, se debe hacer un puente entre los terminales PHOT 1 y PHOT 2. Si el puente no se ejecuta, la autopruueba falla y la puerta no se moverá.

Dichiarazione di incorporazione per le quasi-macchine - Direttiva Macchine 2006/42/CE, Allegato II., B
Déclaration d'incorporation pour les quasi-machines - Directive Machines 2006/42/CE, Annexe II, B
Declaration of incorporation for partly completed machinery - Machinery Directive 2006/42/EC, Annex II., B
Einbauerklärung für unvollständige Maschinen - Maschinenrichtlinie 2006/42/EG, Anhang II, B
Declaración de incorporación de una cuasi máquina - Directiva de Máquinas 2006/42/CE, Anexo II, B

Apparecchio modello : Modèle d'appareil : Apparatus model : Vorrichtung Modell : Modelo de aparato :	B2	Oggetto della dichiarazione : Objet de la déclaration : Object of the declaration : Gegenstand der Erklärung : Objeto de la declaración :	
--	-----------	---	---

I seguenti requisiti essenziali della Direttiva Macchine (2006/42/CE) sono applicati e rispettati:

- La documentazione tecnica pertinente è stata compilata in conformità alla parte B dell'allegato VII; tale documentazione, o parti di essa, sarà trasmessa per posta o per via elettronica, in risposta ad una richiesta motivata da parte delle autorità nazionali competenti.
- Questa quasi-macchina è conforme alle disposizioni delle seguenti altre direttive CE: **Direttive 2014/30/UE, 2014/35/UE e 2014/53/UE**
- Sono stati applicati e rispettati tutti i requisiti essenziali pertinenti di cui all'allegato I della direttiva UE 2006/42/CE mediante il rispetto delle norme armonizzate applicate che conferiscono presunzione di conformità ai requisiti essenziali specifici delle Direttive applicabili da esse coperti.

AVVERTENZA: Altri requisiti e altre Direttive UE possono essere applicabili ai prodotti oggetto di questa dichiarazione.

Les exigences essentielles suivantes de la Directive Machines (2006/42/CE) sont appliquées et satisfaites:

- La documentation technique pertinente est constituée conformément à la partie B de l'annexe VII; ces documents, ou des parties de celui-ci, seront envoyés par la poste ou par voie électronique, en réponse à une demande motivée des autorités nationales compétentes.
- Cette quasi-machine est en conformité avec les dispositions des autres directives CE suivantes: **Directives 2014/30/UE, 2014/35/UE et 2014/53/UE**
- Les exigences essentielles pertinentes indiquées dans l'annexe I de la Directive UE 2006/42/CE ont été appliquées, au moyen du respect des normes harmonisées donnant présomption de conformité aux exigences essentielles pertinentes spécifiques des

Directives Européennes, couvertes par de telles normes ou parties de celles-ci.

ATTENTION: On peut appliquer d'autres exigences et d'autres Directives Européennes aux produits couverts par cette déclaration.

The following essential requirements of the Machinery Directive (2006/42/EC) are abided by and applied:

- The relevant technical documentation is compiled in accordance with Part B of Annex VII; such documentation, or parts of it, will be sent by post or by electronic means, in response to a motivated request received from the qualified national authorities.
- This almost complete-machinery is conformed with the provisions of these others EC directives: **Directives 2014/30/UE, 2014/35/UE and 2014/53/UE.**
- All relevant essential requirements as given in Annex I of the EU Directive 2006/42/EC have been applied to the product. Compliance with the cited harmonized standards provides presumption of conformity with the specified essential requirements of the Directive covered by those Standards or parts thereof.

WARNING: Other requirements and other EU Directives may be applicable to the products falling within the scope of this Declaration **Die folgenden grundlegenden Anforderungen der Maschinenrichtlinie (2006/42/CE) angewendet werden und erfüllt:**

- Die technischen Unterlagen gemäß Teil B des Anhangs VII zusammengestellt; Unterlagen, oder Teile davon, werden per Post oder auf elektronischem Wege übermittelt werden, in Reaktion auf einen begründeten Antrag bei den zuständigen nationalen Behörden.
- Diese unvollständige Maschine in Übereinstimmung mit den

Bestimmungen der folgenden anderen CE-Richtlinien: **Richtlinien 2014/30/UE, 2014/35/UE und 2014/53/UE**

- Alle grundlegenden Anforderungen, gemäß Anhang I der Richtlinie UE 2006/42/CE, angewendet wurden. Die Übereinstimmung mit den genannten harmonisierten Normen sieht die Vermutung der Übereinstimmung mit den festgelegten grundlegenden Anforderungen der Richtlinie vor, die unter diese Normen oder Teile davon fallen.

ACHTUNG: Weitere Anforderungen und andere EU-Richtlinien können für Produkte dieser Erklärung unterliegen angewendet werden.

Los siguientes requisitos esenciales de la Directiva de Máquinas (2006/42/CE) se cumplen y aplican:

- La documentación técnica correspondiente se elaborará de acuerdo con la Parte B del Anexo VII; dicha documentación, o partes de ésa, será enviada por correo o por medios electrónicos, en respuesta a una solicitud motivada de las autoridades nacionales competentes.
- Esta cuasi-máquina está conforme con las disposiciones de las siguientes otras directivas de la CE: **Directivas 2014/30/UE, 2014/35/UE y 2014/53/UE**
- Se han aplicado y se ha cumplido con todos los requisitos esenciales pertinentes del Anexo I de la Directiva de la UE 2006/42/CE mediante el cumplimiento de las normas armonizadas aplicadas que dan presunción de conformidad con los requisitos esenciales específicos de las directivas aplicables cubiertos por ellas.

ADVERTENCIA: Otros requisitos y otras Directivas de la UE pueden ser aplicables a los productos cubiertos por esta norma.

L'oggetto della dichiarazione di cui sopra è conforme alla pertinente normativa di armonizzazione dell'Unione:

L'objet de la déclaration décrit ci-dessus est en conformité avec la législation d'harmonisation de l'Union:

The object of the declaration described above is in conformity with the relevant Union harmonisation legislation:

Die Aufgabe der Erklärung oben beschrieben, ist in Übereinstimmung mit den einschlägigen EU-Harmonisierungsvorschriften:

El objeto de la declaración descrita anteriormente es conforme con la legislación de armonización de la Unión pertinente:

EN 12453:2017
 EN 12635:2009
 EN 12978:2003+A1:2009
 EN 13241:2016
 EN 13849-1:2015 (pl b)

EN 13849-2:2012
 EN 300 220-2 V3.1.1
 EN 301 489-1 V2.1.1
 EN 301 489-3 V2.1.0
 EN 55014-1:2017

EN 55014-2:2015
 EN 60335-1:2016
 EN 61000-3-2:2014
 EN 61000-3-3:2014
 EN 61000-6-1:2016

EN 61000-6-2:2016
 EN 61000-6-3:2007+A1:2011
 EN 61000-6-4:2018

- Il presente prodotto non può funzionare in modo indipendente ed è destinato ad essere incorporato in un impianto costituito da ulteriori elementi. Rientra perciò nell'Art. 6 paragrafo 2 della Direttiva 2006/42/CE (Macchine) e successive modifiche, per cui segnaliamo il divieto di messa in servizio prima che l'impianto sia stato dichiarato conforme alle disposizioni della Direttiva.
- Le présent dispositif ne peut fonctionner de manière indépendante, étant prévu pour être intégré à une installation constituée d'autres éléments. Aussi rentre-t-il dans le champ d'application de l'art. 6, paragraphe 2 de la Directive machines 2006/42/CEE et de ses modifications successives. Sa mise en service est interdite avant que l'installation ait été déclarée conforme aux dispositions prévues par la Directive.
- This product can not work alone and was designed to be fitted into a system made up of various other elements. Hence, it falls within Article 6, Paragraph 2 of the EC-Directive 2006/42 (Machines) and following modifications, to which respect we point out the ban on its putting into service before being found compliant with what is provided by the Directive.
- Dieses Produkt kann nicht allein funktionieren und wurde konstruiert, um in einen von anderen Bestandteilen zusammengesetzten System eingebaut zu werden. Das Produkt fällt deswegen unter Artikel 6, Paragraph 2 der EWG-Richtlinie 2006/42 (Maschinen) und folgenden.
- Este producto no puede funcionar de manera independiente y se tiene que incorporar en una instalación compuesta por otros elementos. Está incluido por lo tanto en el Art. 6 párrafo 2 de la Disposición 2006/42/CEE (Maquinaria) y sus siguientes modificaciones, por lo cual destacamos que está prohibido poner la instalación en marcha antes de que esté declarada conforme a la citada Disposición.

 (Bosio Stefano - Legal Representative)

Castenedolo, 01-5-2019

CE
MADE IN ITALY

- Questo prodotto è stato completamente progettato e costruito in Italia
- Ce produit a été complètement développé et fabriqué en Italie
- This product has been completely developed and built in Italy
- Dieses Produkt wurde komplett in Italien entwickelt und hergestellt
- Artículo totalmente proyectado y producido en Italia



AUTOMATISMI PER CANCELLI
 AUTOMATIC ENTRY SYSTEMS

**COMPANY WITH
 QUALITY SYSTEM
 CERTIFIED BY DNV GL
 = ISO 9001 =**